

BLANTON

THE ART OF BEING FAMILY

User Manual Air Fryer



To See Products Info
Scan QR_CODE

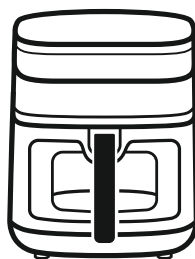

BCR-AF3320

مشتری گرامی؛

با تشکر از حسن انتخاب شما خواهشمندیم پیش از استفاده از دستگاه جدید، این دفترچه را به دقت مطالعه نمایید. این دستورالعمل حاوی اطلاعات مهمی در زمینه استفاده و مراقبت از دستگاه حاضر می‌باشد. لطفا در حفظ و نگهداری این دفترچه کوشا باشید.

فهرست

۲	دستورالعمل‌های مهم ایمنی
۴	مشخصات فنی
۴	اجزای دستگاه
۵	رابط کابری
۹	روش تمیز کردن و نگهداری دستگاه
۱۵	عیب‌یابی
۱۱	روش صحیح معدوم کردن محصول

دستورالعمل‌های مهم ایمنی

- قبل از اولین استفاده، دفترچه راهنما را به دقت مطالعه کرده و برای مراجعات بعدی به درستی در نزد خود نگاه دارید.
- این وسیله برای استفاده افراد از جمله کودکان با ناتوانی فیزیکی، حسی یا عقلی، یا افراد بی‌تجربه و ناآگاه نیست، مگر اینکه با حضور سرپرست مسئول در قبال ایمنی آن‌ها و با نظارت یا دادن دستورالعمل استفاده از وسیله باشد.
- کودکان باید سرپرستی و نظارت شوند تا اطمینان حاصل شود که با وسایل بازی نمی‌کنند.

- در صورت ترک خوردگی یا شکستگی سطح از وسیله استفاده نکنید.
- در صورت آسیب دیدن دوشاخه، سیم برق یا سایر قطعات، از سرخ‌کن استفاده نکنید.
- هنگامی که دستگاه کار می‌کند، جلوی دریچه‌های ورودی و خروجی هوا را نپوشانید.



- بررسی کنید که آیا ولتاژ نشان داده شده روی دستگاه با ولتاژ برق محلی مطابقت دارد یا خیر.
- برای تعویض یا تعمیر سیم برق آسیب دیده از افراد مجاز کمک بگیرید.
- دستگاه و سیم برق آن را دور از دسترس کودکان قرار دهید.
- از تماس سیم برق با سطوح داغ جلوگیری کنید.
- هرگز با دست خیس، دستگاه را به برق وصل نکنید و از صفحه کنترل استفاده نکنید.
- همیشه مطمئن شوید که دوشاخه به درستی داخل پریز برق وارد شده است.
- اگر متوجه شدید دود سیاه از دستگاه خارج می‌شود، فوراً دوشاخه را از برق بکشید. قبل از اینکه سبد را از دستگاه خارج کنید، صبر کنید تا انتشار دود متوقف شود.
- پر کردن تابه از مقدار زیاد روغن ممکن است باعث آتش‌سوزی شود.
- تمام مواد سرخ‌کردنی را در سبد نگه دارید تا از تماس با المنت‌های حرارتی جلوگیری شود.
- اطمینان حاصل کنید که سیم برق با لبه‌های تیز، برآمدگی‌ها، اشیای تیز دیگر یا اشیایی که سطوح داغ دارند، تماس نداشته باشد، زیرا این امر ممکن است منجر به نشستی برق، برق‌گرفتگی یا آتش‌سوزی شود.
- از وصل کردن کلید تایمر خارجی به دستگاه خودداری کنید.
- دستگاه را روی (نزدیک) مواد اشتعال‌زا (مانند رومی‌زی یا پرده) قرار ندهید.
- دستگاه را به دیوار تکیه ندهید. آن را روی دستگاه دیگری هم قرار ندهید. لازم است حداقل ۱۰ سانتی‌متر در قسمت پشت و کناره‌ها و ۱۰ سانتی‌متر در قسمت بالای دستگاه، فضای خالی وجود داشته باشد.

- هنگام استفاده، دستگاه باید بر روی یک میز ثابت قرار گیرد.
- هیچ شیئی را روی دستگاه قرار ندهید.
- دستگاه روشن را بدون مراقبت رها نکنید.
- به دلیل وجود اجزای الکتریکی و گرمایشی، محفظه دستگاه را در آب غوطه‌ور نکنید و زیر شیر آب قرار ندهید.
- برای جلوگیری از برق‌گرفتگی یا اتصال، اجازه ندهید هیچ مایعی وارد دستگاه شود.
- در صورتی که از دستگاه استفاده نمی‌شود، دوشاخه برق را از پریز جدا بکشید.
- از وارد کردن اشیای خارجی (مانند تراشه‌های فلزی، سیم‌های فلزی، سوزن و غیره) درون دستگاه یا در شکاف‌ها خودداری کنید، زیرا این امر باعث برق‌گرفتگی یا عملکرد غیرطبیعی دستگاه خواهد شد.
- ممکن است در هنگام استفاده برای اولین بار، بوی خاصی برای دقایقی احساس شود که یک پدیده طبیعی است.
- هنگام تمیز کردن این محصول، آن را در آب غوطه‌ور نکنید و زیر شیر آب نشویید.
- علامت  نشانگر سطح داغ است.

- هنگام کار با دستگاه به سطوح قابل لمس آن دست نزنید؛ تمامی سطوح دستگاه ممکن است در حین استفاده داغ شود.

- در حین سرخ کردن با هوای گرم، بخار داغ از دهانه‌های خروجی هوا خارج می‌شود. فاصله ایمن بین دست‌ها و صورت خود را از بخار و درپچه‌های خروجی هوا حفظ کنید. همچنین، هنگام خارج کردن سبذ از داخل دستگاه، مراقب بخار و هوای داغ باشید.



- در صورتی که دستگاه با مشکل مواجه شد، ابتدا آن را خاموش کرده و سپس دوشاخه برق را از پریز بکشید. از ادامه استفاده خودداری کنید و با همتاسرویس تماس بگیرید.
- از تعویض قطعات غیر اصلی یا تعمیر و باز کردن دستگاه به صورت خودسرانه خودداری کنید.
- این دستگاه فقط برای مصارف خانگی طراحی شده است. برای استفاده ایمن در محیط‌هایی مانند آشپزخانه کارکنان، مزارع، متل‌ها و سایر محیط‌های غیرمسکونی مناسب نیست.
- اگر از دستگاه برای مقاصد حرفه‌ای یا نیمه‌حرفه‌ای استفاده شود و یا استفاده از آن منطبق با دستورالعمل‌های این «دفترچه راهنما» نباشد، ضمانت‌نامه فاقد اعتبار است.
- دستگاه تقریباً به ۳۰ دقیقه زمان نیاز دارد که خنک شود تا در دست گرفتن دستگاه یا تمیز کردن آن بی‌خطر باشد.

مشخصات فنی

ولتاژ: ۲۲۰-۲۴۰ ولت
توان مصرفی: ۲۰۰۰ وات

فرکانس: ۵۰ هرتز
ظرفیت: ۶/۵ لیتر

اجزای دستگاه

۱- بدنه هواپز
۲- پنل کنترل

۳- سینی سوخاری
۴- سبد هواپز

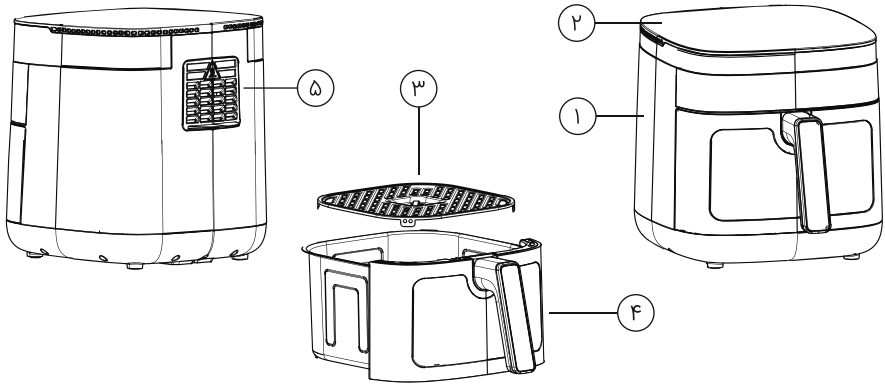

۵- خروجی هوا

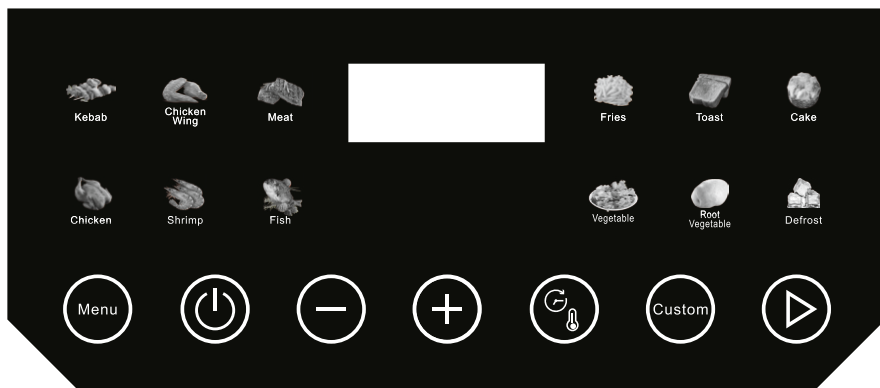



توضیحات عملکرد دکمه‌ها

<p>دکمه "منو" با فشار این دکمه منو را انتخاب کنید.</p>	
<p>دکمه "پاور" هنگامی که دوشاخه وارد شده و به منبع برق متصل است، با فشار این دکمه، دستگاه به حالت آماده به کار در می‌آید. با فشار این دکمه در حین فعالیت، دستگاه به حالت آماده‌به‌کار برمی‌گردد.</p>	
<p>دکمه‌های "+" و "-" برای تنظیم پارامترهای زمان/دما، دکمه‌های "+" و "-" را فشار دهید.</p>	
<p>دکمه "تنظیم دما/زمان" برای تنظیم پارامترهای زمان و دما، با فشار این دکمه یکی از دو حالت را می‌توانید انتخاب کنید.</p>	

<p>دکمه "Customize"</p> <p>– دکمه Customize را فشار دهید تا وارد حالت سفارشی کردن شوید. – دما و زمان خود را تنظیم کنید، سپس دکمه "START" را برای ذخیره و شروع پخت فشار دهید. – تنظیمات شما برای استفاده در دفعه بعد ذخیره و استفاده می‌شود، اما همیشه می‌توانید آنها را تغییر دهید. به یاد داشته باشید، برای ذخیره کردن تنظیمات، دکمه "START" را فشار دهید. توقف زود هنگام روی تنظیمات ذخیره شده شما تأثیری نخواهد داشت.</p>	
<p>دکمه "شروع/مکت"</p> <p>پس از تنظیم پارامترهای ذکر شده، این دکمه را فشار دهید تا دستگاه شروع به فعالیت کند.</p>	

توجه

موارد زیر صرفاً پیشنهادی هستند و کاربر باید دما / زمان را بر اساس طعم دلخواه خود تنظیم کند.

جدول زیر زمان مورد نیاز برای انجام اقدامات خاص و اقداماتی که برای دستیابی به بهترین نتایج انجام می‌شود را نشان می‌دهد. لطفاً دما و زمان هواپز را برای تطابق با سلیقه خود تنظیم کنید.

فهرست غذا	توضیحات	زمان	دما (درجه سانتیگراد)
	کباب	زمان پیش‌فرض: ۱۵ دقیقه محدوده قابل تنظیم: ۱-۶۰ دقیقه	دمای پیش‌فرض: ۱۸۰ محدوده قابل تنظیم: ۴۰-۲۰۰
	بال مرغ	زمان پیش‌فرض: ۱۶ دقیقه محدوده قابل تنظیم: ۱-۶۰ دقیقه	دمای پیش‌فرض: ۲۰۰ محدوده قابل تنظیم: ۴۰-۲۰۰
	گوشت	زمان پیش‌فرض: ۱۶ دقیقه محدوده قابل تنظیم: ۱-۶۰ دقیقه	دمای پیش‌فرض: ۲۰۰ محدوده قابل تنظیم: ۴۰-۲۰۰
	سیب زمینی سرخ‌کرده	زمان پیش‌فرض: ۱۶ دقیقه محدوده قابل تنظیم: ۱-۶۰ دقیقه	دمای پیش‌فرض: ۲۰۰ محدوده قابل تنظیم: ۴۰-۲۰۰
	نان تست	زمان پیش‌فرض: ۸ دقیقه محدوده قابل تنظیم: ۱-۶۰ دقیقه	دمای پیش‌فرض: ۱۷۰ محدوده قابل تنظیم: ۴۰-۲۰۰
	کیک	زمان پیش‌فرض: ۱۵ دقیقه محدوده قابل تنظیم: ۱-۶۰ دقیقه	دمای پیش‌فرض: ۱۷۰ محدوده قابل تنظیم: ۴۰-۲۰۰
	مرغ بریان	زمان پیش‌فرض: ۳۵ دقیقه محدوده قابل تنظیم: ۱-۶۰ دقیقه	دمای پیش‌فرض: ۱۸۰ محدوده قابل تنظیم: ۴۰-۲۰۰

فهرست غذا	توضیحات	زمان	دما (درجه سانتیگراد)
	میگو	زمان پیش فرض: ۱۰ دقیقه محدوده قابل تنظیم: ۱-۶۰ دقیقه	دمای پیش فرض: ۱۸۰ محدوده قابل تنظیم: ۲۰۰-۴۰
	ماهی	زمان پیش فرض: ۱۸ دقیقه محدوده قابل تنظیم: ۱-۶۰ دقیقه	دمای پیش فرض: ۱۸۰ محدوده قابل تنظیم: ۲۰۰-۴۰
	سبزیجات	زمان پیش فرض: ۱۰ دقیقه محدوده قابل تنظیم: ۱-۶۰ دقیقه	دمای پیش فرض: ۲۰۰ محدوده قابل تنظیم: ۲۰۰-۴۰
	سبزیجات ریشه‌ای	زمان پیش فرض: ۴۰ دقیقه محدوده قابل تنظیم: ۱-۶۰ دقیقه	دمای پیش فرض: ۲۰۰ محدوده قابل تنظیم: ۲۰۰-۴۰
	یخ‌زدائی	زمان پیش فرض: ۱۵ دقیقه محدوده قابل تنظیم: ۱-۶۰ دقیقه	دمای پیش فرض: ۴۵ محدوده قابل تنظیم: ۲۰۰-۴۰
	سفارشی‌سازی	زمان پیش فرض: ۲۰ دقیقه محدوده قابل تنظیم: ۱-۶۰ دقیقه	دمای پیش فرض: ۲۰۰ محدوده قابل تنظیم: ۲۰۰-۴۰

توجه

لامپ داخل سبدهاوپز با شروع پخت روشن شده و پس از ۳۰ ثانیه به طور خودکار خاموش می‌شود.

خاموش کردن حافظه

در صورتی که پیش از قطعی برق، دستگاه در حال اجرای یکی از برنامه‌های پخت بوده باشد، اگر در بازه زمانی ۵-۱۵ دقیقه، برق وصل شود، دستگاه به اجرای همان عملکرد ادامه خواهد داد. در صورتی که پیش از قطعی برق، برنامه‌ای انتخاب نشده باشد، پس از روشن شدن، دستگاه وارد حالت آماده به کار می‌شود.

روش تمیز کردن و نگهداری دستگاه

قبل از تمیز کردن، اجازه دهید دستگاه به طور کامل خنک شود.



هشدار

- ۱- دستگاه را از برق بکشید.
- ۲- سبد دستگاه را خارج کنید.
- ۳- قبل از تمیز کردن اطمینان حاصل کنید که سبد و محفظه پخت به طور کامل خنک شده باشند.
- ۴- سبد و محفظه پخت را با آب گرم و مایع ظرفشویی بشویید.

از استفاده از وسایل آشپزی فلزی یا پاک‌کننده‌های ساینده خودداری کنید؛ زیرا ممکن است به پوشش نچسب آسیب برساند.



هشدار

- ۵- بدنه دستگاه را با یک پارچه نرم و غیرساینده مرطوب تمیز کنید.

عیب‌یابی

راه حل	علت خطا	وضعیت خطا	کد خطا
اگر کد خطا پس از جدا کردن و وصل مجدد برق همچنان ظاهر شد، لطفاً با همتاسرویس تماس بگیرید.	سنسور معیوب	کلید توقف عمل نمی‌کند	E2
	سنسور کوتاه‌مدت		E4

روش صحیح معدوم کردن محصول



(ضایعات وسایل برقی و الکترونیکی)
(قابل استفاده در کشور های دارای سیستم های جمع آوری مجزا)

این علامت روی محصول، لوازم جانبی و دفترچه راهنمای مربوطه نشان می‌دهد که محصول و لوازم جانبی آن در پایان عمر مفید خود نباید همراه با سایر زباله‌های خانگی معدوم شوند. برای پیشگیری از وارد شدن آسیب‌های احتمالی به محیط زیست یا سلامت انسان‌ها بر اثر دفع کنترل نشده زباله‌ها، لطفاً این اقلام را از سایر انواع زباله جدا و آن‌ها را به نحوی مسئولانه معدوم کنید تا استفاده مجدد گردد. کاربران خانگی باید برای اطلاع از جزئیات بازیافت ایمن این مواد، یا با فروشنده‌ای که محصول را از او خریداری کرده‌اند و یا با دفاتر دولتی محل سکونت خود تماس بگیرند. کاربران تجاری باید با عرضه کننده تماس بگیرند و مواد و شرایط قرارداد خرید را بررسی کنند. این محصول و لوازم جانبی آن را نباید همراه با سایر زباله‌های تجاری معدوم نمود.

A series of 25 horizontal dotted lines for writing.



هانتا سروس
Hamta Service

 [blanton_company](#)

 [www.blanton.store](#)

 [www.hamta.services](#)

 **021-34764**