

BLANTON®

Live Your Dreams

USER MANUAL

VACUUM CLEANER

MODEL: BCQ-VC1203

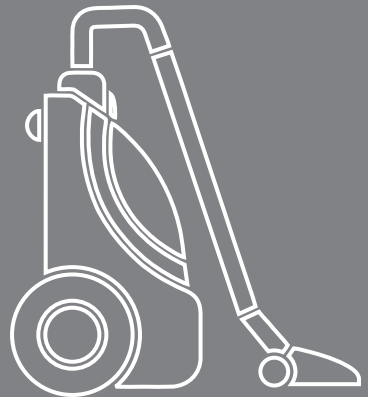

021-73671000

فهرست

۲	دفرچه ی راهنما.....
۲	ایمنی برقی و حفظ سیم برق.....
۳	شرایط و محدودیت های استفاده.....
۳	استفاده ایمن.....
۴	هشدار!.....
۵	بررسی اجمالی دستگاه.....
۶	راهنمای عملکرد دستگاه.....
۹	نکات مراقبتی.....



نکات ایمنی:

دفترچه راهنما

قبل از استفاده از این دستگاه دفترچه راهنمای آن را به دقت بخوانید و از آن بخوبی مراقبت کنید تا اگر دوباره به آن نیاز پیدا کردید بتوانید به آن مراجعه کرده و از آن استفاده کنید. عدم رعایت کردن نکات دفترچه راهنما ممکن است به دستگاه آسیب بزند و در صورت بروز حادثه ی ناشی از نخواندن دفترچه راهنما شرکت هیچگونه مسئولیتی در قبال آن بر عهده نمی گیرد.



ایمنی برقی و حفظ سیم برق

- حتما از تطبیق ولتاژ منطقه سکونتتان با ولتاژ دستگاه از طریق چک کردن برچسب اطلاعات دستگاه (واقع در زیر دستگاه) اطمینان حاصل نمایید. (برای مثال ولتاژ پریزهای برق در کشور ایران ۲۲۰ ولت می باشد؛ پس اگر ولتاژ دستگاه ۱۰۰ ولت باشد، مطمئناً با اولین بار اتصال به برق، دستگاه آسیب اساسی خواهد دید.)
- برای پیشگیری از برق گرفتگی، هیچوقت با دست خیس از دستگاه استفاده نکنید و به سیم برق دست نزنید.
- هیچ چیزی را وارد دستگاه نکنید.
- در صورت آسیب دیدن سیم برق و یا دوشاخه دستگاه، به منظور پیشگیری از هرگونه خطر احتمالی، حتماً برای تعویض سیم به مراکز خدمات پس از فروش مراجعه نمایید.
- بطور دوره ای دستگاه و سیم برق را بررسی نمایید که آسیبی ایجاد نشده باشد. در صورتی که آسیبی در سیم برق و یا بدنه مشاهده کردید؛ همچنین اگر دستگاه زمین افتاد و یا درون آب افتاد، پیش از استفاده با مرکز خدمات پس از فروش تماس بگیرید.
- از بیچاندن، له کردن و تا کردن سیم و یا هرگونه آسیب به آن خودداری نمایید.
- دستگاه را هیچوقت از سیم نکشید. از سیم به عنوان دستگیره استفاده نکنید؛ آن را لای درب قرار ندهید؛ سیم را بر لبه های تیز نکشید. سیم را از سطوح داغ دور نگه دارید.
- پیش از اینکه سیم را از پریز بکشید، دستگاه را خاموش نمایید.
- **هشدار:** پیش از اتصال یا جدا سازی قطعات و همچنین پیش از تمیزکاری و تخلیه کیسه، دستگاه را خاموش نمایید.
- هنگام قطع برق توجه داشته باشید برای جدا کردن سیم از پریز، دستتان را به خود دوشاخه بگیرید و به آرامی به عقب بکشید نه اینکه از سیم دوشاخه را بکشید؛ سپس دکمه جمع کردن سیم را از روی دستگاه بزنید.

شرایط و محدودیت های استفاده

- این دستگاه فقط به منظور استفاده خانگی طراحی شده است و نباید هرگونه استفاده تجاری، صنعتی و در فضای باز از آن بشود.
- از این دستگاه فقط در سطوح خشک و داخل خانه استفاده کنید و همچنین فقط لوازم جانبی خود دستگاه را استفاده نمایید. دستگاه را در مواردی به غیر از موارد مطروحه در این کتاب بکار نبرید.
- نصب قطعات و استفاده ناصحیح از دستگاه احتمال ایجاد آتش سوزی و یا برق گرفتگی و صدمه به افراد را در پی خواهد داشت. همچنین در این موارد مسوولیتی متوجه تولیدکننده نخواهد بود.
- این کالا می تواند توسط همه افراد حتی آنهایی که معلولیت های جسمی یا ذهنی دارند مورد استفاده قرار بگیرد. به شرط آنکه بر عملکردشان نظارت شود و یا استفاده ایمن از دستگاه بر ایشان آموزش داده شده باشد و از خطرات احتمالی مطلع باشند.
- کودکان را مطلع سازید که این کالا برای بازی نیست؛ نظارت بر آنها هنگامی که در جوار کالا هستند ضروری است.
- دستگاه را بدون نظارت رها نکنید.

استفاده ایمن

- موهایتان، البسه گشادتان، انگشت و قسمت های مختلف بدنتان را از دهانه دستگاه دور نگه دارید.
- سری شلنگ، لوله و هر کدام از دهانه ها را از بدنتان دور نگه دارید.
- هنگام استفاده از دستگاه، سر آن را سمت افراد دیگر و یا حیوانات نگیرید.
- بدون نصب فیلتر از دستگاه استفاده نکنید.
- هنگام جارو کردن راه پله بیشتر مراقب باشید.
- از دستگاه برای بلند کردن اشیاء استفاده نکنید. از کشیدن مایعات قابل اشتعال (مثل بنزین و حلال ها)، اشیای قابل احتراق و با داغ (مثل ذغال و یا کبریت) خودداری نمایید. همچنین از استفاده از دستگاه در سطوحی که مایعات قابل احتراق و یا اشیای تیز و برنده مثل شیشه شکسته، مایعات مضر مثل آمونیاک ریخته و در مجموع هر سطحی که در آن مایعات وجود دارد پرهیزید.
- دستگاه را از سطوح داغ (مثل شوفاژ و شومینه) و همچنین نور مستقیم آفتاب و نیز لبه های تیز و برنده دور نگه دارید.
- موها، پرز و هر چیز دیگری که دهانه دستگاه را برای گذر هوا تنگ کرده را بر طرف نمایید. با دهانه پرز گرفته و مسدود از دستگاه استفاده نکنید.



- پس از استفاده، دستگاه را کنار بگذارید تا پای کسی به آن گیر نکند.
- **توجه:** شستشوی فیلترها، کارایی دستگاه را بالا خواهد برد. اما توجه داشته باشید که فیلترها پیش از نصب مجدد کاملاً خشک شده باشند.
- برای تمیزکاری بدنه فقط از دستمال نرم دار استفاده نمایید. از هیچگونه مایع شستشو و حلال استفاده نکنید.
- دستگاه را در مکانی خشک و خنک و دور از دسترس اطفال نگه دارید.
- هیچوقت خودتان اقدام به باز کردن موتور و یا تعویض سیم برق نکنید. در صورت هرگونه آسیب دیدگی با خدمات پس از فروش تماس بگیرید.

هشدار!

- دستگاه را خاموش کنید؛ از برق بکشید؛ بررسی نمایید که آیا کیسه زباله پر شده است؟
- سپس بررسی نمایید که آیا شی‌بی در دهانه های دستگاه مثلاً در پارویی، خرطومی و یا لوله گیر کرده است؟
- همیشه پس از استفاده دستگاه را خاموش نمایید سپس از برق بکشید. هنگام به برق زدن دستگاه هم آن را محکم نگه دارید.
- پیش از اینکه سیم را از پریز بکشید، دستگاه را خاموش نمایید.
- پیش از اتصال یا جدا سازی قطعات و همچنین پیش از تمیزکاری و تخلیه‌ی کیسه، دستگاه را خاموش نمایید.



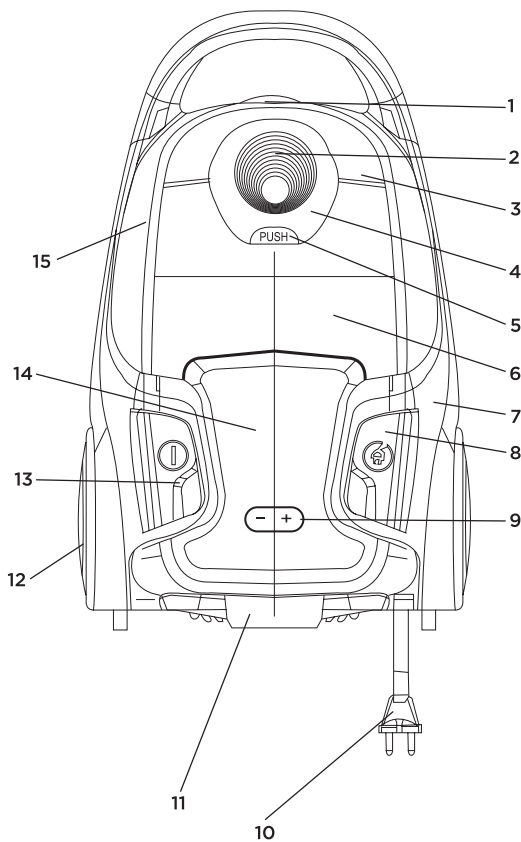

قطعات:

۱. جفت درب
۲. دهانه مکش
۳. قاب درب
۴. قاب دهانه مکش
۵. دکمه درب مخزن قطعات جانبی
۶. درب مخزن قطعات جانبی
۷. بدنه پشتی

۸. دکمه سیم جمع کن

۹. دکمه انتخاب حالت
۱۰. سیم برق و دوشاخه
۱۱. روکش خروجی هوا
۱۲. چرخ
۱۳. دکمه خاموش روشن
۱۴. پنل LED
۱۵. بدنه جلویی

قطعات جانبی:

- یک بست شلنگ خرطومی
- لوله فلزی
- نازل مکش
- دستگیره
- یک برس گرد
- یک پارویی

راهنمای عملکرد دستگاه

۱- پیش از اولین استفاده:

در قسمت ریموت دسته، باطری قرار دهید. باطری در جعبه موجود خواهد بود. باتوجه به تصویر a درب آن را باز نمایید و دو عدد باطری AAA یک و نیم ولتی طبق تصویر b در آن قرار دهید و طبق تصویر c پوشش آن را ببندید.

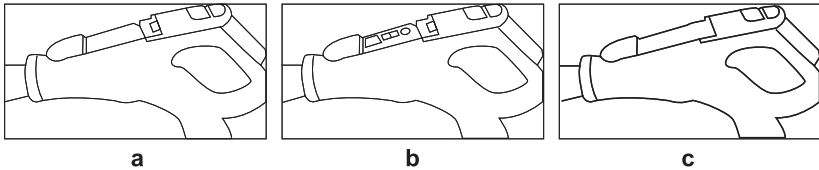

۲- اتصال شلنگ خرطومی:

سری شلنگ را بر دهانه مکش قرار دهید و سپس اندکی فشار دهید تا جا بیافتد. (تصویر ۱) برای جدا کردن شلنگ خرطومی، دکمه کنار سری شلنگ را فشار دهید و آن را به سمت بیرون بکشید (تصویر ۲) لوله فلزی را به دسته خم متصل نمایید. (تصویر ۳)

۳- سری های مختلف را به مقاصد مختلف بر آن متصل نمایید:

سری پارویی (قابل تنظیم بسته به نوع سطوح) برای فرش و یا سطوح سخت (تصویر ۴). سری مخصوص درزا برای میل، پرده، دیوار، کنج ها، بین لوازم منزل و... (تصویر ۵). فرچه گرد و سری مخصوص درز در محفظه قطعات جانبی جاگذاری شده اند. با فشار دکمه محفظه، درب آن باز می شود و سری مد نظر را بردارید. پس از استفاده هم در جای قبلی بگذارید (تصویر ۱۰).

۴- استفاده از دستگاه:

دوشاخه را در پریزی برزیند که ولتاژ آن منطبق بر ولتاژ ذکر شده در لیبل دستگاهتان است. سپس دکمه روشن را بزنید. دستگاه شروع به کار خواهد کرد. (تصویر ۶)

۵- تنظیم قدرت مکش:

با توجه به راهنمای کنترل پدل و دکمه های + و - برای زیاد و کم کردن قدرت مکش می توان ۵ توان مختلف را برای جارو انتخاب کرد (تصویر ۷). راه دیگر، استفاده از ریموت روی دسته است. پس از زدن کلید روشن، از دکمه های + و - برای زیاد و کم کردن قدرت مکش می توان استفاده کرد.

توان های کمتر برای مواردی همچون پرده و توان های بالاتر برای مبل و فرش :

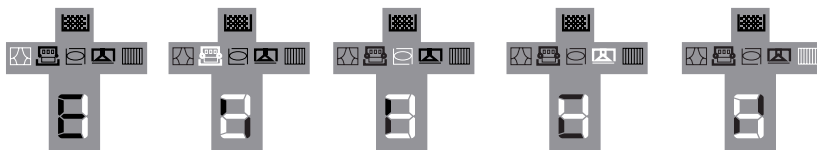

- سرعت ۱**
پرده و منسوجات
(پایین ترین مکش)
- سرعت ۲**
مبل و پشتی و...
(فرش با ارزش و کاناپه و...)
- سرعت ۳**
فرش های معمولی
- سرعت ۴**
فرش های با الیاف کوتاه
- سرعت ۵**
سطوح سخت
(قوی ترین مکش)

برای انتخاب میزان مکش مورد نظرتان، + و - را پشت سر هم بزنید تا عدد مورد نظری بر صفحه نقش ببندد.

• راهنمای کاربری ریموت روی دسته

این ریموت دارای سه دکمه است که برای کاربری جارو مورد استفاده قرار می گیرد؛ دو دکمه + و - برای تنظیم مکش (عکس d و e) و یک دکمه برای حالت استندبای (تصویر f)

تذکر: ریموت فقط زمانی عمل می کند که دستگاه از کلید اصلی روشن باشد.

تذکر: اگر هنگام استفاده از ریموت، چراغ ریموت روشن نشد، باید باطری های آن را طبق بخش "پیش از اولین استفاده" تعویض نمایید.

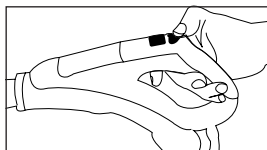

d

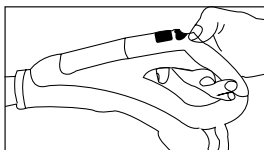

e

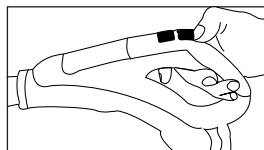

f



۶- حمل دستگاه :

از دستگیره تعبیه شده روی بدنه حمل نمایید. (تصویر ۸)

۷- سیم جمع کن :

ابتدا دستگاه را خاموش کنید ؛ سپس دوشاخه را از برق بکشید و در نهایت کلید سیم جمع کن را فشار دهید تا سیم جمع شود. (تصویر ۹)

۸- عملکرد دمش :

ابتدا سری مخصوص درز را به دسته نصب نمایید (تصویر ۱۳). سپس سری خرطومی را در دهانه دمنده واقع در پشت جارو وارد کنید به نحوی که اهرم ها کامل جا بی افتد. (تصویر ۱۱). در نهایت قدرت را در حالت ۵ قرار دهید تا همه چیز برای عمل دمش آماده باشد. (تصویر ۱۴). پس از انجام کار قطعات را به حالت اولیه بازگردانید.

از این عملکرد برای دمش برگ ها و یا بر طرف کردن خاک سطوح و درز های ماشین می توانید استفاده کنید.

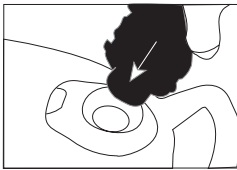

(تصویر ۱)

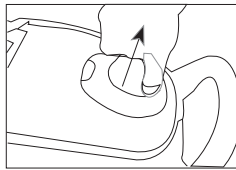

(تصویر ۲)

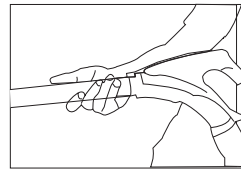

(تصویر ۳)

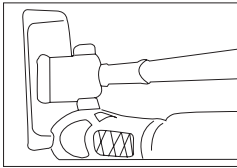

(تصویر ۴)

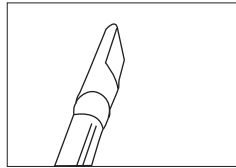

(تصویر ۵)

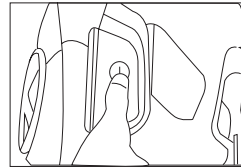

(تصویر ۶)

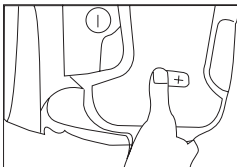

(تصویر ۷)

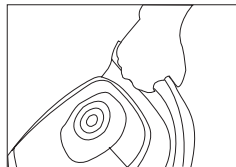

(تصویر ۸)

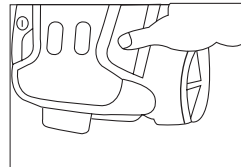

(تصویر ۹)

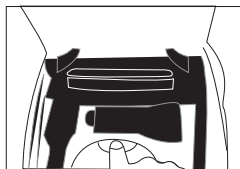

(تصویر ۱۰)

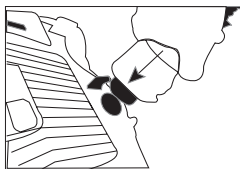

(تصویر ۱۱)

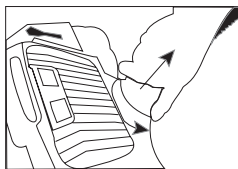

(تصویر ۱۲)

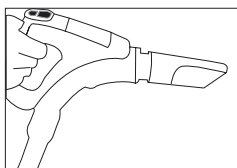

(تصویر ۱۳)

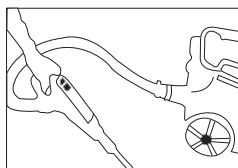

(تصویر ۱۴)

نکات مراقبتی

۱. تعویض کیسه خاکروبه:

هنگامی که نشانگر مخزن در حالت قرمز بود و یا مکش دستگاه کم شد، زمان تخلیه و یا تعویض کیسه خاکروبه دستگاه است. (تصویر ۱۵)

• با زدن دکمه جلوی دستگاه درب را باز نمایید. (تصویر ۱۶)

• نکه دارنده کیسه را آزاد کرده و کیسه پر شده را بیرون آورید. (تصویر ۱۷)

تذکره: اگر نکه دارنده کیسه به طور صحیح نصب نشده باشد، درب دستگاه بسته نخواهد شد.

۲. فیلتر داخلی:

فیلتر را با آب گرم بشویید و بگذارید تا کامل خشک شود، سپس در جای خود بازگردانید. (تصویر ۱۹)

تعویض فیلتر داخلی: چفت را به سمت پایین بکشید، فیلتر را بیرون آورده و با فیلتر مناسب تعویض نمایید. (تصویر ۲۰)

۳. تمیزکاری فیلتر هیا (فیلتر بیرونی):

درپوش خروجی هوا را باز کرده و فیلتر هیا را بیرون آورید. فیلتر را شسته و پس از خشک شدن کامل آن را دوباره نصب نمایید. (تصویر ۲۱ و ۲۲)



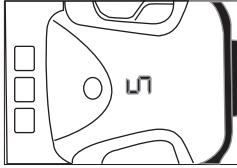

(تصویر ۱۵)

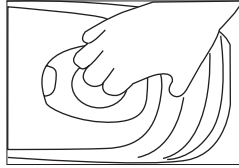

(تصویر ۱۶)

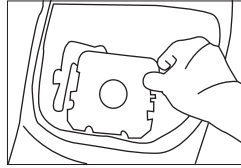

(تصویر ۱۷)

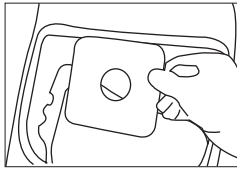

(تصویر ۱۸)

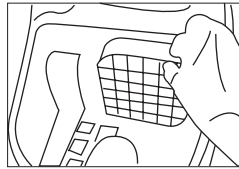

(تصویر ۱۹)

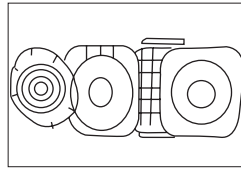

(تصویر ۲۰)

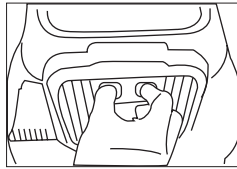

(تصویر ۲۱)

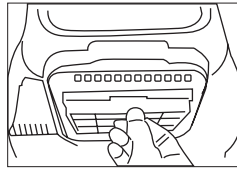

(تصویر ۲۲)

- پیش از هر اقدام تعویض و یا شستشو، حتماً دوشاخه را از برق بکشید.
- در صورت آسیب دیدن سیم برق و یا دوشاخه دستگاه، به منظور پیشگیری از هرگونه خطر احتمالی، حتماً برای تعویض سیم به مراکز خدمات پس از فروش مراجعه نمایید.



هشدار

طراحی و مشخصات ممکن است بدون اطلاع قبلی تغییر پیدا کند.





همتا سرویس
Hamta Service

To See Products Info
Scan QR_CODE

