

# BLANTON<sup>®</sup>

Live Your Dreams

## USER MANUAL

# REFRIGERATOR

MODEL: RF2411

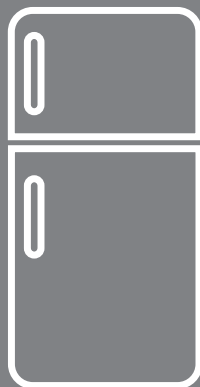

021-73671000

## مشتری گرامی

با تشکر از حسن انتخاب شما خواهشمندیم پیش از استفاده از دستگاه جدید، این دفترچه را به دقت مطالعه نمایید. این دستورالعمل حاوی اطلاعات مهمی در زمینه استفاده ایمن، نصب و مراقبت از دستگاه حاضر می باشد. لطفا در حفظ و نگهداری این دفترچه کوشا باشید.

### فهرست مندرجات

۱.....	خصوصیات
۲.....	هشدارها و پیشگیری های ایمنی
۵.....	نصب دستگاه
۹.....	پنل کنترل لمسی
۱۰.....	تعویض لامپ
۱۱.....	درآوردن درهای یخچال
۱۱.....	نحوه نگهداری موادغذایی در یخچال و فریزر
۱۴.....	جداکردن و تمیز کردن قطعات
۱۵.....	تمیز کردن دستگاه
۱۶.....	عیب یابی هوشمند
۱۷.....	معایب و راه حل ها
۱۸.....	نکاتی جهت صرفه جویی در مصرف انرژی
۱۸.....	کلاس آب و هوایی محصول
۱۹.....	نمای شماتیک

- جهت نصب و راه اندازی محصول حتما با شرکت همتا سرویس با شماره ۰۲۱ - ۷۳۶۷۱۰۰۰ - بگیریید.
- تکمیل اطلاعات برگه ضمانت نامه جهت ارائه خدمات پس از فروش الزامی می باشد.
- نصب و تعمیر محصول توسط فردی به جز کارشناسان مورد تایید همتا سرویس موجب ابطال ضمانت دستگاه خواهد شد.



## خصوصیات

### دوستدار محیط زیست :

در این یخچال فریزر به منظور حفاظت از محیط زیست از گاز مبرد (سرد کننده) سازگار با محیط زیست استفاده شده است.

### مشخصات مبرد :

ODP (Ozone Depletion Potential): 0

GWP (Global Warming Potential): Lowest

### راحتی استفاده :

یخچال جدید بلانتون مجهز به فضاهای مختلف و روش های مبتکرانه برای ذخیره مواد غذایی و ویژگی های بازدهی انرژی می باشد .

باتوجه به استفاده مکرر از جامیوه ای، برای دسترسی آسان و راحتی استفاده در بهترین محل یعنی قسمت میانی محصول، جاسازی شده است .

کشویی بودن طبقات فریزر، نوسانات دما را به حداقل رسانده و موجب نگهداری راحت تر و تمیزتر مواد غذایی می شود .

### سیستم خنک کننده دوقلو

یخچال و فریزر دارای سیستم های خنک کننده جداگانه می باشند. به همین دلیل، فریزر و یخچال بهتر خنک می شوند. علاوه بر آن، این سیستم جریان هوای جداگانه از انتقال بو از محفظه یخچال به فریزر و بالعکس جلوگیری می کند.

### فضای بزرگتر و عریض تر

قفسه عریض فضای کافی برای نگهداری اقلام بزرگتر را تامین می کند. کشوی عریض فریزر نیز فضای کافی برای نگهداری ۲-۳ بوقلمون را تامین می کند.

## هشدارها و پیشگیری های ایمنی

برای جلوگیری از هر گونه آسیب فردی، خرابی قطعات و استفاده از محصول، اطمینان حاصل کنید که موارد ایمنی زیر را رعایت کرده اید. (لطفاً پس از مطالعه این دفترچه، آن را برای مطالعه بعدی در محلی مناسب نگهداری کنید) به خاطر داشته باشید که در صورت انتقال این محصول به شخص دیگر، این دفترچه را نیز به مالک بعدی تحویل دهید.

نشان می دهد که خطر مرگ یا آسیب جدی وجود دارد.  هشدار

نشان می دهد که احتمال آسیب فردی یا خرابی محصول وجود دارد.  احتیاط

- استفاده از این دستگاه برای کودکان و افراد دارای ناتوانی فیزیکی، حسی یا عقلی، بی تجربه و ناآگاه مجاز نیست مگر با حضور سرپرست مسئول در قبال ایمنی آن ها که باید با نظارت یا دادن دستورالعمل استفاده از وسیله، صورت گیرد.

- کودکان باید سرپرستی و نظارت شوند تا اطمینان حاصل شود که با وسیله بازی نمی کنند.

- این محصول نباید در معرض بارندگی قرار بگیرد

- در محل هایی که فاقد سیستم اتصال به زمین است به کار گرفته نشود.

این وسیله به منظور استفاده خانگی و موارد مشابه در نظر گرفته شده است، مانند:

- قسمت آشپزخانه فروشگاه ها دفاتر و ادارت و سایر محیط های کاری

- هتل ها هتل ها و سایر اماکن اقامتی که در آن وسیله توسط مشتری استفاده می شود

- اتاق های خواب و محل های صرف صبحانه

- در عایق بندی این وسیله از گاز آتش زای سیکلوپنتان به عنوان منبسط کننده استفاده شده است. بنابراین معدوم کردن این وسیله باید توسط متخصصین مرتبط انجام شود و ملاحظات ایمنی در نظر گرفته شود.

- اطراف محصول از پشت زیر و بالا را به گونه ای نپوشانید که گردش هوای اطراف آن متوقف شود.

- این دستگاه را در برابر تابش مستقیم نور خورشید و یا نزدیک منابع حرارتی مانند: (اجاق گاز ایگر مکن، بخاری قرار ندهید.

- از سیم و دوشاخه برق دستگاه و نیز پریز برق آن محافظت نموده و مطمئن شوید که موجب اتصالی نخواهد شد.

- از بردن دست خود به ناحیه زیرین دستگاه خودداری کنید.

- اگر می خواهید یک دوره طولانی از دستگاه استفاده نکنید، دو شاخه آن را از برق بکشید.

- از جدا کردن درها و ... خودداری کنید.

- قبل از استفاده از دستگاه اطمینان حاصل کنید که هیچکدام از لوله های پشت دستگاه آسیب ندیده باشد.

در صورت وقفه طولانی در کار وسیله برومتری مانند: قطع منبع تغذیه با نقص سیستم برومتری احتمال فساد مواد غذایی منجمد نگهداری شده در فریزر وجود دارد.

- هنگامی که وسیله برومتری به طور موقت یا مدت زمان طولانی خاموش است آن را خالی، تمیز و خشک نمایید و درها یا درپوش ها را نیمه باز بگذارید.

- مواد قابل انفجار مانند قوطی های حاوی گاز های پخش شونده و قابل اشتعال (اسپری ها) را در این وسیله ذخیره نکنید.

- تعمیر و سرویس این محصول حتماً باید توسط فرد مورد تایید همتا سرویس و تماس با شماره ۰۲۱۷۳۴۷۱۰۰ انجام شود. اقدام به تعمیر یا تغییرات خودسرانه در محصول علاوه بر احتمال بروز خطر جانی، موجب غیرفعال شدن گارانتی خواهد شد.

- پس از هر بار جابه جایی محصول، پیش از روشن کردن ۴ ساعت صبر کنید.

- بعد از هر بار کشیدن دوشاخه دستگاه از برق، برای وصل مجدد آن حدود ۵ دقیقه صبر کنید.



- گاز مبردی که در این محصول استفاده شده است و نیز گاز های استفاده شده در مواد عایق بندی دستگاه از انواع مصرفی مرسوم می باشند. قبل از استفاده از محصول اطمینان حاصل کنید که هیچکدام از لوله های پشت دستگاه آسیب ندیده است.

- افزایش دمای مواد غذایی منجمد در طی برفک زدایی دستی ، حفظ و نگه داری یا تمیز کاری ممکن است عمر ننگه داری این مواد را کاهش دهد.

- توصیه نمی شود نوشابه های گاز دار در محفظه ها یا کابین های فریزر یا محفظه ها یا کابین های که دمای آن ها پایین است نگه داری شوند. ضمن اینکه توصیه نمی شود بعضی مواد مانند قطعات یخ به صورت خیلی سرد مصرف شوند.

- آب حاصل از برفک زدایی این وسیله به طور خودکار در مخزن تعبیه شده روی کمپرسور خواهد ریخت و به کمک گرمای آن تبخیر خواهد شد.

- در صورتی که مواد مصرفی هر روز قابل پیش بینی باشد، بهتر است مقدار مواد غذایی که باید منجمد شوند کاهش داده شود .

- دماهای داخلی ممکن است از عواملی مانند مکان وسیله برودتی، دمای محیط و تکرر باز شدن در متاثر شوند. برای جبران عوامل فوق می توان وضعیت وسایل کنترل کننده دما را تغییر داد.



- از یک پریز برای چند دستگاه برقی استفاده نکنید. این عمل می تواند باعث داغ شدن پریز و خطر آتش سوزی شود .

- بهتر است که پریز برق در پشت دستگاه قرار نداشته باشد.

- از پاشیدن مستقیم آب به داخل دستگاه خودداری کنید. این عمل ممکن است باعث اتصالی یا برق گرفتگی شود.

- از اسپری های قابل اشتعال در نزدیکی محصول استفاده نکنید. این عمل ممکن است باعث انفجار یا آتش سوزی شود.

- از تا و خم کردن بیش از حد و یا قراردادن اجسام سنگین بر روی سیم برق دستگاه خودداری کنید. این عوامل باعث افزایش خطر آتش سوزی می شوند.

- توجه کنید که رسیدن رطوبت بیش از حد، و پاشیدن آب به داخل با بیرون محصول به گونه ای که به قطعات الکتریکی برسد، می تواند موجب خطر برق گرفتگی با حتی آتش سوزی شود ضمن پرهیز شدید در این باره، برای نظافت محصول مطابق راهنما عمل کنید.

- از گذاشتن ظرف آب یا هر مایع دیگر بر روی دستگاه خودداری کنید. ریختن آب روی هر یک از بخش های الکتریکی محصول ممکن است باعث اتصالی بیا خطر برق گرفتگی شود .

- دستگاه را در محل مرطوب یا جایی که امکان خیس شدن آن وجود دارد، نصب نکنید. تماس اجزای الکتریکی با رطوبت ممکن است باعث برق گرفتگی یا آتش سوزی شود.

- از باز و تعمیر کردن یا ایجاد تغییر خودسرانه در محصول خودداری کنید. این عمل ممکن است باعث آتش سوزی یا عملکرد غیر عادی در دستگاه شده و باعث آسیب شود.

- اگر از سالم بودن دستگاه مطمئن نیستید ، با همتا سرویس تماس بگیرید.

- اگر پریز برقی آسیب دیده است از زدن دوشاخه به آن خودداری کنید .

- موقع کشیدن دوشاخه از پریز هیچگاه کابل را نکشید. با این عمل ممکن است یکی از سیم ها قطع شده و اتصالی ایجاد شود .

- دقت کنید به مدار سیستم سردکننده ضربه یا آسیبی وارد نشود .



- از وسایل الکتریکی در داخل دستگاه استفاده نکنید، مگر اینکه تولید کننده استفاده از آن را مجاز دانسته باشد .
- در صورت عدم تمایل به استفاده از دستگاه قدیمی (جایگزینی این دستگاه با دستگاهی دیگر) در محصول قدیمی را از روی محصول باز نمایید تا از خطر های احتمالی همانند محبوس شدن کودکان در داخل محصول جلوگیری شود.
- از قراردادن اشیاء سنگین روی محصول خودداری فرمایید.
- از انباشتن مواد غذایی به گونه ای که مسیرهای عبور هوا در داخل محفظه را مسدود کند خودداری کنید.
- در صورتی که گاز خنک کننده وسیله R600a می باشد به دلیل اشتعال زا بودن آن موارد زیر را رعایت نمایید :
- وسیله را در نزدیکی وسایل آتش زا قرار ندهید.
- به هنگام جابه جایی مراقب باشید به مسیر عبور میرد آسیب نرسد.
- سرویس کار برای خارج کردن میرد نباید از شعله آتش جهت باز کردن سر لوله ها استفاده نماید.
- قبل از معدوم کردن وسیله حتما باید میرد آن در فضای آزاد تخلیه گردد. برای این کار باید لوله مسی متصل به کمپرسور را با وسایلی مانند لوله بر برش داد.
- منافذ تهویه را در محفظه و یا در ساختار توکار وسیله باز نگه دارید و گرفتگی (انسداد) را برطرف نمایید.
- از وسایل مکانیکی یا سایر وسیله جهت تسریع در فرآیند برفک زدایی استفاده نکنید به غیر از مواردی که توسط سازنده توصیه شده است.



### باز یافت:

بسته بندی دستگاه جهت حفاظت از دستگاه جدید از ضربه و آسیب تا زمان رسیدن به مقصد می باشد. تمام مواد استفاده شده در بسته بندی قابل باز یافت است. دستگاه های قدیمی قابل باز یافت می باشند و مواد اولیه آن ها جهت حفاظت از محیط زیست قابل استفاده دوباره است. لذا پیشاپیش از همکاری شما در خصوص باز یافت آن ها متشکریم.



## نصب دستگاه

به منظور افزایش عمر کمپرسور، کاهش صدای آن و همچنین باز و بسته شدن صحیح درها لازم است محصول را بر روی محلی مسطح مستقر نموده و توسط پیچ های تنظیم کننده، آن را نسبت به سطح افق تراز نمایید. بهتر است پس از تراز کردن محصول کمی به سمت عقب شیب داشته باشد. (حداکثر ۵ درجه)

### ۱. اگر محصول به سمت چپ کج شده باشد :

پایه رگلاژ سمت چپ را خلاف جهت عقربه ساعت بچرخانید تا دستگاه تراز شود.

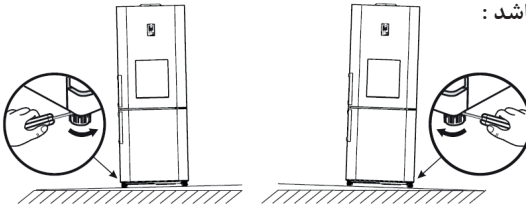

### ۲. اگر محصول به سمت راست کج شده باشد :

پایه رگلاژ سمت راست را در جهت عقربه ساعت بچرخانید تا دستگاه تراز شود.

اگر محصول تراز نباشد احتمال ایجاد سر و صدای غیر عادی و برودت (سرمادهی) ضعیف وجود دارد.

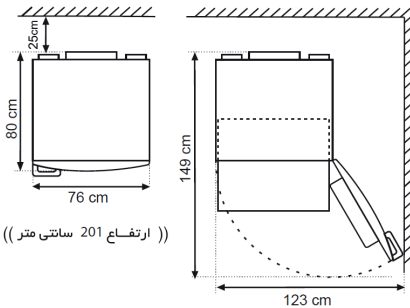

### انتخاب محل مناسب جهت استقرار محصول

محصول را در محلی قرار دهید که سفت و هموار بوده و اطراف آن فضای کافی برای جریان هوا وجود داشته باشد.  
 - رعایت فاصله محصول از دیوار پشت به میزان ۲۵ سانتیمتر ضروری است.  
 - محصول را در محلی قرار دهید که درها تا انتها باز شوند.  
 اطمینان حاصل نمایید که در هنگام باز کردن درها، امکان خارج کردن طبقات و کشوها به راحتی وجود داشته باشد.

## نصب لوله آب

در صورتی که فریزر شما مجهز به یخساز خودکار می باشد موارد زیر را مطالعه نمایید.

- ضمانت دستگاه شامل نصب لوله آب نیست. نصب لوله آب توسط کارشناسان خدمات همتا سرویس با دریافت وجه از مشتری صورت می پذیرد.
- رسوب آب داخل لوله ها در لوله کشی خانگی سبب آسیب رسیدن به قطعات یخچال شده و منجر به نشت آب یا سرریز شدن آن می شود. قبل از نصب منبع آب به یخچال با همتا سرویس تماس بگیرید.
- به منظور جلوگیری از سوختگی و آسیب رسیدن به محصول، لوله آب را بر روی لوله آب داغ آویزان نکنید.
- لوله آب را در محل هایی که ممکن است دما به زیر دمای انجماد نزل کند، نصب نکنید
- به منظور جلوگیری از هرگونه شوک الکتریکی، اطمینان حاصل نمایید که وسیله را عایق بندی کرده اید.
- تمام عایق بندی ها باید مطابق قوانین لوله کشی محلی انجام گیرد.
- بررسی کنید که لوازم زیر همراه دستگاه باشد :

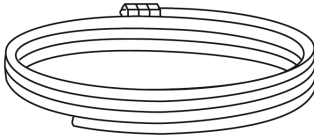

### لوله آب

- لوله آب را فقط به منبع آب قابل شرب وصل کنید.
- در صورتی که می خواهید لوله آب را تعمیر یا تعویض کنید، ۶ - ۵ میلیمتر از لوله پلاستیکی رابرید تا مطمئن شوید که اتصال کاملا درست و بدون نشت باشد.
- قبل از استفاده باید وجود هرگونه نشت را در این قسمت ها بررسی کنید.



## نصب لوله ورودی آب شهری

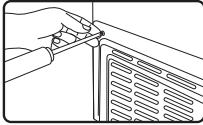

۱. پیچ های حفاظ کمپرسور را باز کنید.

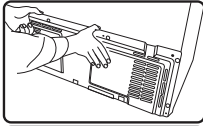

۲. حفاظ کمپرسور را از محل خود خارج کنید.

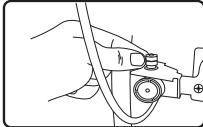

۳. مهره ورودی را از روی شیر برقی باز کنید.

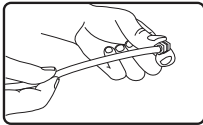

۴. شیلنگ آب را از داخل مهره رد کنید.

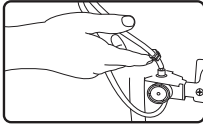

۵. مطابق تصویر روبرو شیلنگ را روی ورودی شیر برقی محکم نمایید به طوری که زائده بالای شیر برقی داخل شلنگ شود.

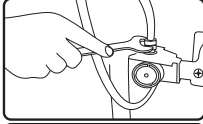

۶. مهره را روی شیر برقی محکم کنید.

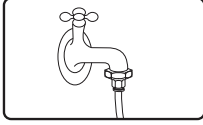

۷. سر دیگر شیلنگ را به شیر آب شهر وصل کرده و شیر آب را باز کنید.

توجه: از اتصال شیلنگ صحیح آب به شیر آب شهر و شیر برقی و عدم نشتی آن اطمینان حاصل نمایید.

در صورتی که به دلیل نصب نادرست، نشستی در دستگاه مشاهده کردید، با همتاسرویس تماس بگیرید.

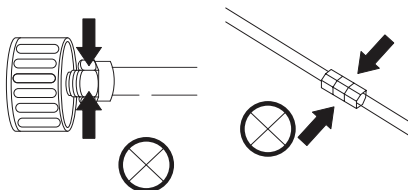

به منظور آماده کردن دستگاه برای استفاده و اطمینان از درست کار کردن آن، مراحل زیر را انجام دهید:

۱. داخل و خارج محصول را با یک دستمال مرطوب تمیز نمایید.
۲. تمام قطعاتی که به علت حمل و نقل در محل خود قرار داده نشده اند را در محل صحیح خود قرار دهید.
۳. دستگاه را به پریزی که فقط برای این دستگاه اختصاص داده شده، وصل کنید.  
- این دستگاه باید به پریز دارای سیم ارت (اتصال زمین) وصل شود.  
- در مناطقی که نوسانات شدید برق وجود دارد استفاده از ترانس های کنترل ولتاژ الزامی است.
۴. مواد غذایی را داخل دستگاه قرار دهید.  
- مواد غذایی را زمانی در یخچال و فریزر بگذارید که داخل آن قسمت به حد کفایت سرد شده باشد.  
از لحظه ای که دستگاه شروع به کار می کند تا زمانی که به برودت مناسب برسد، حدود ۴ ساعت طول می کشد.
- یخچال باید به آرامی شروع به سرد شدن کند و موتور آن باید بدون صدای اضافه و با یک صدای ملایم کار کند. صداهای ناشی از قطع و وصل کمپرسور محصول بویژه در ماههای اولیه استفاده، طبیعی بوده و نشانه نقص سیستم نمی باشد.
۵. اگر دستگاه درست کار نمی کند، با شماره ۰۲۱۷۳۶۷۱۰۰۰ تماس بگیرید.



## پنل کنترل لمسی

در محصولاتی که دارای پنل کنترل لمسی می باشند روش استفاده از آن به شرح زیر می باشد:

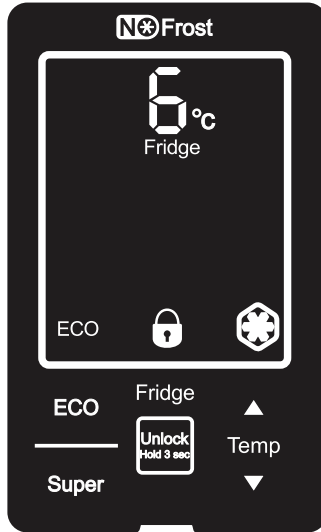

### انتخاب عملکرد و دما / پنل کنترل

برای انجماد سریع مواد غذایی در فریزر استفاده می شود.	کلید انجماد سریع	Super
برای تنظیم دمای یخچال بین ۱°C تا ۶°C استفاده می شود.	کلید تنظیم دمای یخچال	Temp
برای تنظیم اتوماتیک عملکرد بهینه یخچال استفاده می شود. در موثر ترین حالت، برای صرفه جویی در مصرف انرژی و تامین بردت مطلوب می توان از این کلید استفاده نمود. چراغ ECO در مدت زمان این عملکرد روشن می ماند. با فشار مجدد این کلید دستگاه از حالت ECO خارج می شود.	کلید مصرف بهینه	ECO
برای جلوگیری از انجام تغییرات ناخواسته بر اثر برخورد دست به لمسی یا دستکاری کودکان می توان از این کلید استفاده کرد. با هر بار لمس این کلید صفحه لمسی فعال و غیر فعال می شود. در صورتی که به مدت یک دقیقه تغییراتی در پنل لمسی ایجاد نشود پنل به صورت اتوماتیک به حالت LOCK رفته و برای اعمال تغییرات می بایست با کمک کلید UNLOCK پنل لمسی را از حالت قفل خارج کرده و سپس تغییرات را اعمال نمایید.	کلید قفل نمایشگر	Unlock Hold 3 sec

## تعویض لامپ

توصیه می شود جهت تعویض لامپ از کارشناسان همتا سرویس استفاده نمایید. قبل از تعویض لامپ، یخچال را از برق بکشید. در صورتی که بعد از خواندن این دستورالعمل هنوز درباره چگونگی تعویض لامپ شک دارید، با همتا سرویس تماس بگیرید.

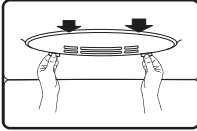

۱. ابتدا به وسیله دو دست دو عددخار پشت طلق قاب چراغ را به طرف خود کشیده و سپس طلق قاب چراغ را به سمت پایین بکشید و آن را از قاب چراغ جدا کنید.

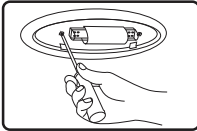

۲. برای تعویض لامپ ال ای دی دو عدد پیچ قاب چراغ را باز کرده و قاب چراغ را از بدنه جدا کنید.

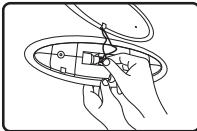

۳. دو عدد سوکت را از لامپ جدا کرده و قاب چراغ را آزاد نمایید.

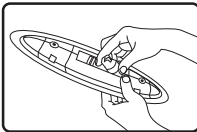

۴. با کمی فشار به زیر لامپ، آن را بالا بکشید تا لامپ از میان دو عدد خار روی قاب چراغ آزاد شود.

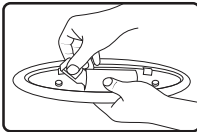

۵. سپس لامپ را از قاب بیرون آورید.

برای قرار دادن لامپ جدید مراحل فوق را به صورت بالعکس انجام دهید. ابتدا لامپ را به گونه ای که روی لامپ به سمت بیرون باشد، وارد محفظه نمایید. سپس قصاب چراغ را برگردانده و با کمی فشار لامپ را میان دو عدد خار نگهدارنده لامپ جا بزنید. دو عدد سوکت را که از لامپ قبلی جدا کرده بودید در محل خود روی لامپ جدید جا زده و قاب چراغ را سر جای خود روی بدنه پیچ کنید سپس طلق قاب چراغ را با کمی فشار روی قاب چراغ جا بزنید.



## درآوردن درهای یخچال

در برخی موارد، ممکن است برای حمل یخچال به محل نصب مجبور به درآوردن درهای یخچال شوید. تا حد ممکن از جدا کردن درهای محصول خودداری کنید. قبل از درآوردن درها باید به نکات زیر توجه کنید: برق را قطع کنید.

ابتدا قاب روی لولای بالای یخچال را باز کرده و سوکت آن را از هم جدا نمایید، سپس بوسیله آچار پیچ روی لولا را باز کرده و در یخچال را جدا کنید. دقت کنید به هنگام درآوردن، در نیافتاده و خراشیده نشود و آسیب نبیند. بعد از نصب مجدد در:

ممکن است به دلیل نشست هوا داخل یخچال عرق کند.

ممکن است درها هم راستا نباشند.

ممکن است مصرف انرژی افزایش پیدا کند.

در صورت بروز مشکل با همتا سرویس تماس بگیرید.

## نحوه نگهداری مواد غذایی در یخچال و فریزر

**در هنگام ذخیره مواد غذایی در یخچال به موارد زیر توجه کنید:**

- مواد غذایی و مایعات داغ را بعد از رسیدن درجه حرارتشان به دمای محیط در یخچال قرار دهید.
- مواد غذایی را درون ظروف در بسته یا پوشش های نایلونی در یخچال قرار دهید. این امر باعث جلوگیری از خشک شدن، بذرنگ شدن و یا از دست رفتن مزه مواد غذایی می شود و از پخش بوی مواد غذایی در یخچال جلوگیری می کند. سبزی ها و میوه ها در صورتی که در قسمت جامپوه ای نگهداری شوند، نیازی به پوشش ندارند.
- از تماس هرگونه روغن یا چربی با قسمت های پلاستیکی، نوار دور در و دیواره جلوگیری کنید. این قسمت ها بر اثر تماس با چربی متخلخل می شوند.
- تماس مواد غذایی با دیواره انتهایی یخچال موجب انجماد آن ها می گردد.

### طبقات شیشه ای

مواد غذایی را با فاصله مناسب از یکدیگر روی این طبقات قرار دهید. جنس طبقات از نوع شیشه مقاوم است و شما می توانید با ایمنی کامل از آن استفاده کنید.

### جامپوه ای

- سبزی ها و میوه جات را می توان در این قسمت نگهداری کرد. در صورت نیاز به فضای بیشتر می توان جامپوه ای را خارج و از فضای آن برای موارد دیگر استفاده کرد. لطفاً به منظور جلوگیری از انجماد میوه و سبزیجات آن ها را در کشوی مخصوص میوه ها و سبزیجات نگه داری کنید. - در صورتی که مواد غذایی در یخچال منجمد می شوند، دمای یخچال را کمی افزایش دهید.

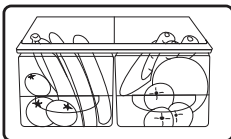
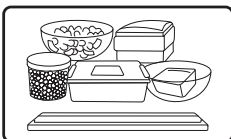
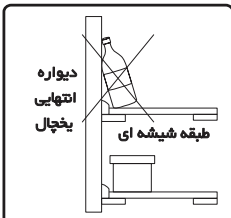

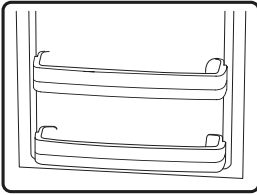

### طبقات چند منظوره

- برای نگهداری موادی نظیر کره و پنیر مناسب می باشد .
- می توان مواد غذایی کوچک و پاکتی را نیز در این قسمت نگهداری کرد.

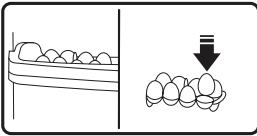

### جا تخم مرغی

- ابتدا تخم مرغها را در جا تخم مرغی بچینید و سپس آن را در یکی از طبقات که از لحاظ دسترسی برایتان راحت تر است، قرار دهید.

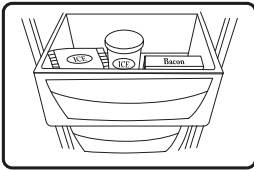

### کشوی فریزر

- برای نگهداری گوشت یا مواد غذایی خشک استفاده می شود.
- غذاهای نگهداری شده باید به طور محکم با استفاده از مواد بسته بندی پلاستیکی و یا در ظروف مناسب بسته بندی شوند.

در صورتی که می خواهید برای مدت طولانی از یخچال استفاده نکنید، آن را خالی کرده و از برق بکشید. رطوبت اضافی را از داخل آن خشک کرده و درها را باز بگذارید. این کار از ایجاد بو و کپک جلوگیری می کند.

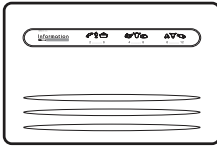

### در هنگام ذخیره مواد غذایی در فریزر به موارد زیر توجه کنید :

- هنگام نگهداری مواد غذایی در فریزر، به زمان های درج شده در روی در توجه کنید.

- غذاهای بسته بندی شده منجمد نظیر بستنی و کالباس را در کشوی بالایی نگهداری کنید.

- بهتر است برای نگهداری گوشت تازه، ماهی و غذاهای خشک شده از کشوهای وسط و پایین استفاده شود.

- مواد غذایی تازه نباید در تماس مستقیم با مواد غذایی از قبل منجمد شده قرار بگیرند.

- مواد غذایی را در اندازه مناسب برای هر وعده مصرف خانواده خود بسته بندی کنید.

- بسته های کوچکتر در زمان کوتاه تری منجمد می شوند و به این طریق کیفیت آن ها در هنگام آب شدن یخ و تهیه غذا بهتر باقی می ماند.

- بنابراین وزن بسته های سبزی یا میوه نباید از یک کیلوگرم سنگین تر شود، اما بسته های گوشت می توانند تا ۲/۵ کیلوگرم هم بسته بندی شوند.

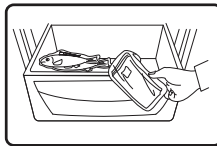
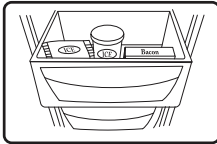

- به منظور جلوگیری از تغییر رنگ، از بین رفتن طعم مواد غذایی یا خشک شدن، آن ها را قبل از فریز کردن در کیسه های نایلونی یا ظروف در دار قرار دهید و هوای آن را تا حد امکان بگیرید.

- زمان های نگهداری در مورد هر نوع مواد غذایی به ویژه مواد غذایی سریع الانجماد در فریزر و محفظه ها یا کابین های نگهداری مواد غذایی منجمد را طبق توصیه تولید کنندگان مواد غذایی رعایت نمایید.



هیچگاه بطری های شیشه ای حاوی مواد غذایی و مایعات را داخل فریزر قرار ندهید.



## جدا و تمیز کردن قطعات

### جامبوه ای

جامبوه ای را تا آنجا که ممکن است بیرون کشیده سپس به آرامی به سمت بالا و به سمت خود بکشید.

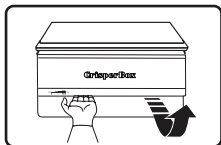

### محفظه داخل در

برای در آوردن، کمی آن را بالا برده و به سمت خودتان بیرون بکشید. برای جاگذاری، آن را از بالا به سمت موقعیت مورد نظر کشیده و فشار دهید تا متوقف شود. در صورتی که محفظه های در به درستی جاگذاری نشوند، ممکن است افتاده و سبب جراحت شود. اجازه ندهید که کودکان با این محفظه ها بازی کنند. گوشه های تیز ممکن است سبب جراحت جدی شود. محفظه ها را بیش از حد با غذا پر نکنید.

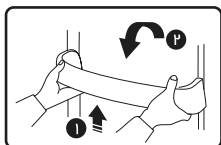

### طبقات شیشه ای

طبقات شیشه ای را به آرامی به سمت بالا و پس از آن به سمت خود بکشید. سپس با آب و مایع ظرفشویی بشویید. در هنگام جاگذاری طبقات، جای طبقه بالا، پایین و وسط را با هم عوض نکنید. وقتی که طبقات شیشه ای را جابجا می کنید، برای جلوگیری از افتادن شیشه ، شیشه و زه آن را با هم نگه دارید.

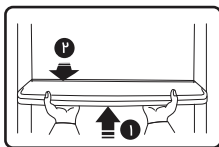

### نوار دور در

در صورتی که لاستیک های دور در کثیف شوند، ممکن است درها به درستی بسته نشوند و یخچال با بازدهی کامل کار نکند. نوار مغناطیسی دور در را با یک پارچه مرطوب و مایع ظرفشویی تمیز کنید. از یک قاشق چوبی که در پارچه ای پیچیده اید برای پاک کردن شیارهای نوار استفاده کنید. این نوار باید هنگام بسته شدن درها کاملاً به بدنه بچسبد. (به منظور عملکرد مناسب نوار مغناطیسی، داخل بدنه سیستمی طراحی شده که منطقه نشیمن نوار را همواره گرم نگه داشته تا کارایی آن افزایش یابد).

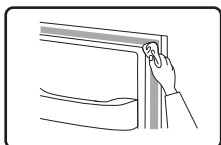

## تمیز کردن دستگاه

مراقبت از دستگاه عمر آن را افزایش داده و سبب می شود که بدون بو و جرم کار کند.

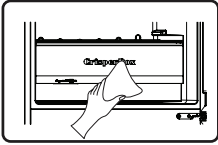

### تمیز کردن قسمت داخلی

دیواره ها و لوازم داخل دستگاه را با مایع تمیز کننده ملایم شسته و آن ها را با یک پارچه نرم خشک کنید. شما می توانید برای تمیز کردن بهتر، قفسه ها و کشوها را در آورده و بشویید. قبل از جاگذاری مجدد از خشک شدن آن ها اطمینان حاصل نمایید.

### تمیز کردن قسمت خارجی

پنل نمایشگر را با یک پارچه تمیز و نرم تمیز کنید. هرگز آب را به طور مستقیم بر روی آن نپاشید. درها، دسته ها و سطوح خارجی دستگاه را می توانید با مایع تمیز کننده ملایم پاک کرده و با یک پارچه نرم خشک کنید.

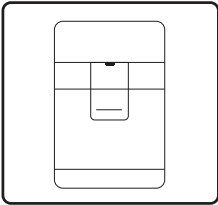

برای نگه داشتن دستگاه در بهترین شرایط، سطوح خارجی باید یک یا دو بار در سال پولیش شود. برای تمیز کردن، از بنزین، تینر، کلورکس یا تمیز کننده ماشین استفاده نکنید. (ممکن است سطح دستگاه آسیب دیده و منجر به آتش سوزی شود).

### تمیز کردن پشت دستگاه

برای تمیز نگه داشتن سیم ها و قسمت های بدون پوشش پشت دستگاه، آن را یک یا دو بار در سال با جار و برقی تمیز کنید. درپوش پشتی را باز نکنید. انجام این کار سبب شوک الکتریکی می شود. قبل از تمیز کردن محصول، آن را خاموش کرده و دو شاخه را هم از برق بکشید.

برای تمیز کردن قطعات، از پاک کننده های قوی استفاده نکنید.



## عیب یابی هوشمند

سیستم عملکرد این محصول به صورت هوشمند می باشد، به گونه ای که در صورت بروز هرگونه مشکل در عملکرد دستگاه، نوع اشکال را تشخیص داده و آن را روی صفحه نمایش بصورت F5 و F6 یا F5 نشان می دهد.  
- در صورت بروز این اخطار، محصول تا زمان رفع اشکال به کار خود ادامه می دهد تا مشکلی برای مواد غذایی داخل دستگاه بوجود نیاید.

در صورت مشاهده این اخطارها، با همتا سرویس تماس بگیرید تا برای رفع مشکل احتیاط اقدام لازم انجام شود.



## معایب و راه حل ها

<p>بررسی کنید که سیم برق به درستی وصل شده باشد. پنل کنترل بر روی دمای صحیح تنظیم نشده است. آن را بر روی دمای پایین تری تنظیم کنید. آیا یخچال در معرض نور مستقیم آفتاب یا نزدیک منبع گرمایی قرار دارد. دستگاه را از زیر نور آفتاب خارج نمایید. بشت یخچال خیلی به دیوار نزدیک است و در نتیجه چرخش جریان هوا وجود ندارد. آن را از دیوار فاصله دهید.</p>	<p><b>یخچال اصلا یا به درستی کار نمی کند</b></p>
<p>پنل کنترل بر روی دمای صحیح تنظیم نشده است. آن را بر روی دمای بالاتری تنظیم کنید. دمای اتاق خیلی پایین است. غذاهای دارای آب زیاد را در سردترین قسمت یخچال ذخیره کرده اید این اقلام بایست در کشوی مجهز به انتخاب میزان برودت در خود یخچال نگهداری شوند.</p>	<p><b>غذاهای موجود در دستگاه منجمد می شوند</b></p>
<p>بررسی کنید که یخچال تراز و ثابت باشد. بشت یخچال خیلی به دیوار نزدیک است و از حرکت جریان هوا جلوگیری شده است. آن را از دیوار فاصله بدهید و سیله ای در پشت یا زیر یخچال افتاده است. آن را خارج نمایید. صدای تیک از داخل یخچال به گوش می رسد. این امر عادی است و معمولا به دلیل انبساط یا انقباض ناشی از تغییر دمای داخلی یخچال ایجاد می شود.</p>	<p><b>صداهای غیرعادی به گوش می رسد</b></p>
<p>مقداری گرما به دلیل نصب سیستم ضد تقطیر در گوشه های جلویی عادی می باشد. در یخچال بازمانده است. هنگامی که در را برای مدت طولانی باز می گذارید تقطیر اتفاق می افتد.</p>	<p><b>گوشه های جلویی یخچال داغ هستند.</b></p>
<p>آیا قبل از تولید شدن یخ، ۱۲ ساعت بعد از نصب لوله آب منتظر مانده اید؟ لوله آب وصل نیست و یا سوپاپ آن بسته است. عملکرد یخساز را به طور دستی متوقف شده است. دمای فریزر بالا است. آن را بر روی دمای پایین تری تنظیم کنید.</p>	<p><b>یخ تولید نمی شود</b></p>
<p>این امر عادی است حباب ها به دلیل چرخش مایع خنک کننده و سد کننده در یخچال تشکیل می شوند.</p>	<p><b>صدای شبیه حباب از یخچال به گوش می رسد</b></p>
<p>دقت کنید که غذاهایی مانند ماهی را طوری بسته بندی کنید که هوا به داخل آن نفوذ نکند. فریزر را هر چند وقت یکبار تمیز کنید و غذاهای فاسد یا مشکوک را دور بریزید.</p>	<p><b>بوی بدی از یخچال به مشام می رسد</b></p>
<p>دریچه تهویه هوا مسدود شده است. هرگونه مانع را بردارید. فضای کافی بین غذاهای ذخیره شده قرار دهید تا هوا درست جریان پیدا کند. در فریزر کاملا بسته نشده است. در را بررسی کنید که کاملا بسته باشد.</p>	<p><b>بر دیواره فریزر برفک تشکیل می شود</b></p>



## نکاتی جهت صرفه جویی در مصرف انرژی

- مواد غذایی با درصد بالای آب (سوپ، هندوانه و ...) را در قسمت جلویی طبقات یخچال نگهداری کنید.
- در صورت قراردادن مواد غذایی و مایعات داغ بعد از رسیدن به دمای محیط در داخل یخچال و فریزر، در مصرف برق صرفه جویی خواهد شد و عمل خنک کردن با سرعت بیشتری انجام می شود.
- دستگاه را در یک مکان خنک، بدون رطوبت و با تهویه مناسب مستقر کنید.
- مطمئن شوید دستگاه در معرض نور مستقیم خورشید قرار نمی گیرد و هیچگاه آن را در نزدیکی وسایل گرمازا قرار ندهید.
- هیچگاه منافذ و شبکه هایی را که جهت جریان هوا تعبیه شده اند، مسدود نکنید.

## کلاس آب و هوایی محصول

### توجه

- این محصول جهت کلاس آب و هوایی معتدل طراحی شده است.

کلاس	نماد	گستره دمایی محیط °C
نیمه معتدل	SN	+۱۰ تا +۳۲
معتدل	N	+۱۶ تا +۳۲
نیمه گرمسیری	ST	+۱۶ تا +۳۸
گرمسیری	T	+۱۶ تا +۴۳

- هشدار! هنگامی که وسیله برای مدت زمان طولانی، در سرمای کمتر از حد پایینی گستره دمایی که بر مبنای آن طراحی گردیده است، قرار داده شود، به دلیل امکان برفک زدایی نباید بطور مداوم کار کند.



## نمای شماتیک

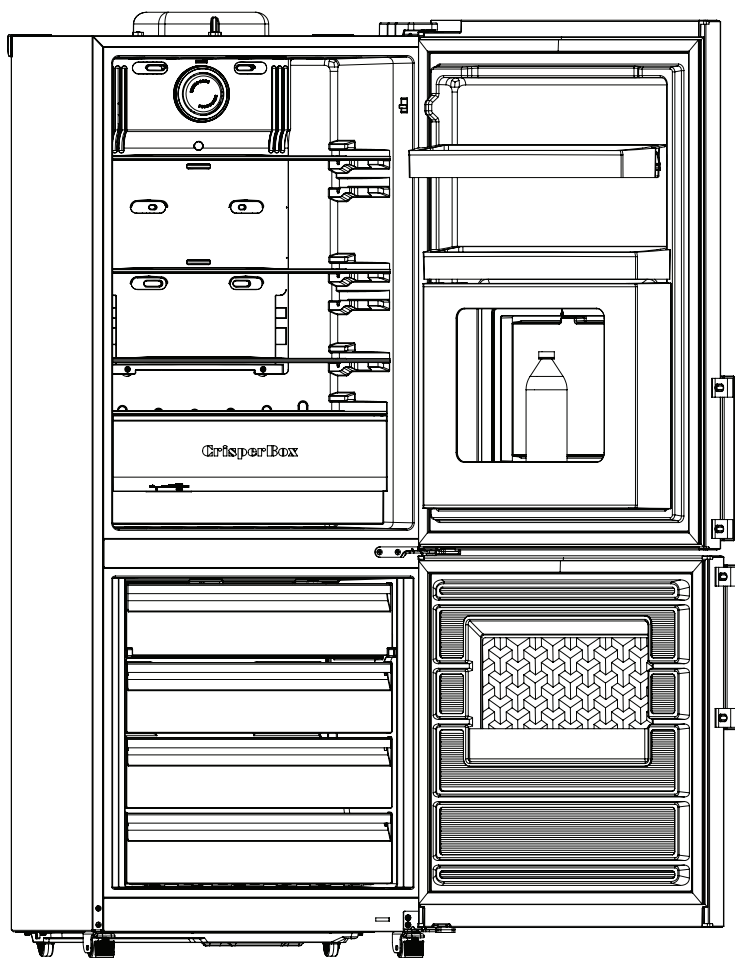



همتا سرویس  
Hamta Service

---

To See Products Info  
Scan QR\_CODE

