

BLANTON®

Live Your Dreams

USER MANUAL

DISH WASHER

MODEL: DW1406

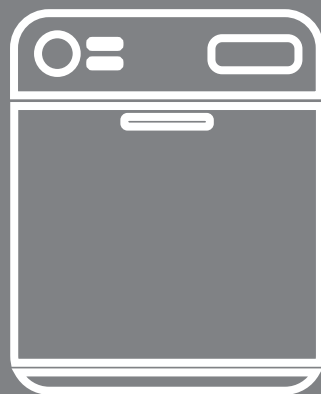

021-73671000

مشتری گرامی

با تشکر از حسن انتخاب شما خواهشمندیم پیش از استفاده از دستگاه جدید، این دفترچه را به دقت مطالعه نمایید. این دستورالعمل حاوی اطلاعات مهمی در زمینه استفاده، نصب و مراقبت از دستگاه حاضر می باشد. لطفا در حفظ و نگهداری این دفترچه کوشا باشید.

- ۲..... نکات ایمنی.....
- ۲..... دستور العمل های مربوط به اتصال به زمین.....
- ۴..... بررسی اجزای دستگاه.....
- ۵..... طریقه استفاده از ماشین ظرفشویی.....
- ۵..... ریختن نمک در محفظه ی سختی گیر.....
- ۷..... نکات مربوط به استفاده از سبد.....
- ۸..... نگهداری و تمیز کردن دستگاه.....
- ۹..... مراقبت های مربوط به داخل دستگاه.....
- ۱۱..... نکات مراقبتی مربوط به ماشین ظرفشویی.....
- ۱۲..... دستور العمل نصب.....
- ۱۵..... نکات مربوط به رفع عیب.....
- ۱۹..... طریقه صحیح بارگیری سبدها.....
- ۲۱..... نکات مربوط به استفاده از سبد کارد و چنگال.....
- ۲۲..... راهنمای عملکرد دستگاه.....
- ۲۳..... راهنمای عملکرد دکمه ها.....
- ۲۶..... تصفیه آب.....
- ۲۷..... آماده سازی و گذاشتن ظروف در دستگاه.....
- ۲۹..... عملکرد کمک آبکشی.....
- ۳۰..... پر کردن محفظه ی کمک آبکشی.....
- ۳۱..... پر کردن محفظه ی شوینده.....
- ۳۲..... تنظیم برنامه ماشین ظرفشویی.....
- ۳۳..... تغییر برنامه شست و شو.....
- ۳۳..... اضافه کردن ظروف.....
- ۳۴..... کد های خطا.....
- ۳۵..... مشخصات فنی.....



نکات ایمنی

هنگام استفاده از ماشین ظرفشویی، به نکات زیر توجه کنید: 
هشدار

- نصب و تعمیرات فقط باید توسط سرویسکار مجاز انجام شود.
- این دستگاه برای استفاده خانگی و محل های مشابه طراحی شده است:
- آشپزخانه مخصوص کارکنان شرکت ها، دفاتر و سایر اماکن کاری
- مشتریان هتل ها، متل ها و سایر محل های اقامتی
- خانه باغ
- محیط هایی مانند اتاق ها و محل های صرف صبحانه
- این دستگاه فقط در صورتی که نظارت درست و آموزش نکات ایمنی دقیق در مورد آن ارائه شود، می تواند توسط کودک ۸ ساله و بالاتر و افراد کم توان جسمی و ذهنی و افرادی که اطلاعات کافی در مورد دستگاه ندارند مورد استفاده قرار بگیرد.
- کودکان نباید با دستگاه بازی کنند. نظافت و نگهداری دستگاه نباید بدون نظارت افراد آگاه توسط کودکان انجام شود. این دستگاه برای استفاده توسط افرادی (شامل کودکان) که دارای ناتوانی ذهنی، بدنی و حرکتی هستند و یا دانش کافی برای استفاده از دستگاه را ندارند ساخته نشده اند، مگر اینکه اطلاعات کافی در اختیار آن ها قرار گرفته باشد و یا تحت نظارت افراد آگاه از دستگاه استفاده نمایند.
- مواد بسته بندی می توانند برای کودکان خطرناک باشند.
- این دستگاه برای استفاده های داخلی خانگی طراحی شده، برای جلوگیری از خطر برق گرفتگی، از قراردادن دستگاه، سیم آن و یا دوشاخه دستگاه در آب و یا سایر مایعات خودداری نمایید.
- قبل از نظافت و انجام امور مربوط به نگهداری دستگاه، آن را از برق خارج کنید.
- از یک دستمال مرطوب و شوینده ملایم برای نظافت دستگاه و یک دستمال خشک برای پاک کردن دستگاه استفاده نمایید.

دستور العمل های مربوط به اتصال به زمین

- این دستگاه باید به زمین وصل باشد. اتصال به زمین با فراهم آوردن مسیری با حداقل مقاومت جریان الکتریکی، در صورت بروز نقص یا خرابی، خطر برق گرفتگی را کاهش می دهد.
- دو شاخه اتصال باید به پرز مناسبی که مطابق با کلیه کدها و دستورالعمل های محلی نصب و محصور شده است، وصل شود.
- اتصال نامناسب های مابین زمین و دستگاه می تواند خطر شوک الکتریکی را به همراه داشته باشد.

- اگر مطمئن نیستید که آیا دستگاه به طرز صحیح به زمین متصل شده است یا خیر، با یک تکنسین برق مجرب یا نماینده **همتا سرویس** تماس بگیرید.
- توسط یک تکنسین برق مجرب واجد شرایط، پرز برق مناسبی را نصب کنید.
- به هیچ وجه از درب و قفسه ظرف استفاده نماند به جا نکنید و روی آن نایستید یا نشینید.
- تا زمانی که مطمئن نشده اید که تمامی پنل‌های محفظه در جای درست خود قرار نگرفته‌اند، ماشین ظرفشویی را روشن نکنید.
- زمانی که ماشین ظرفشویی در حال کار کردن است درب را با دقت باز نکنید، خطر پاشش آب به بیرون وجود دارد.
- در هنگام باز بودن درب، هیچ گونه شیء سنگینی را روی درب نگذارید یا به هیچ وجه روی آن نایستید. این امکان وجود دارد که دستگاه به سمت جلو حرکت کند.
- هنگام قرار دادن ظروف به نکات زیر دقت کنید:
- ۱. وسایل تیز را طوری قرار دهید که امکان آسیب زدن به قسمت‌های مهر و موم شده درب را نداشته باشد.
- ۲. **هشدار:** چاقوها و ظروف با لبه‌های تیز باید در حالت افقی و طوری که سر تیز آنها رو به پایین باشد درون سبد قرار بگیرند.
- برخی از شوینده‌های ماشین ظرفشویی به شدت قلیایی هستند. در صورت بلعیده شدن می‌توانند بسیار خطرناک باشند. در صورت باز بودن درب، از تماس آنها با پوست و چشم خودداری کنید و کودکان را از ماشین ظرفشویی دور نگهدارید.
- بررسی کنید که پودر مواد شوینده بعد از اتمام چرخه شستشو، خالی باشد.
- ظروف پلاستیکی را تنها در صورتی در ماشین ظرفشویی قرار دهید که مطمئن باشید که علامت «مجاز برای شستشو در ماشین ظرفشویی» یا هر عبارتی معادل آن بر روی آنها درج شده باشد.
- برای ظروف پلاستیکی که فاقد علامت «مجاز برای شستشو در ماشین ظرفشویی» هستند، توصیه‌های ارائه شده توسط سازنده را بررسی کنید.
- فقط از مواد شوینده‌ای که برای شستشو در ماشین ظرفشویی توصیه شده است، استفاده کنید.
- هرگز در ماشین ظرفشویی از مواد شوینده‌ای که در شستشوی دستی کاربرد دارد، استفاده نکنید.
- اگر سیم برق آسیب دیده باشد، برای جلوگیری از خطر، باید توسط نماینده **همتا سرویس** تعویض شود تا از خطر برق گرفتگی جلوگیری شود.
- در حین نصب، منبع جریان برق نباید بیش از حد خمیده یا کشیده شده باشد.
- دستگاه باید از طریق شلنگ‌های جدید به شیر اصلی آب وصل شود و شلنگ‌های کهنه نباید مجدد مورد استفاده قرار بگیرد.
- برای صرفه‌جویی در مصرف انرژی، دستگاه در صورتی که بعد از ۳۰ دقیقه هیچگونه عملکردی را دریافت نکند، به صورت اتوماتیک خاموش می‌گردد.



- حداکثر تعداد سرویس های غذاخوری که باید شسته شوند ۱۴ ست است.
- حداکثر فشار آب ورودی مجاز ۱ MPa می باشد.
- حداقل فشار آب ورودی مجاز ۰.۰۴ MPa می باشد.

بازيافت



- برای دور ریختن بسته بندی ، لطفاً به یکی از مراکز بازیافت مراجعه فرمائید.
- بسته بندی مقوایی از کاغذ بازیافت شده ساخته شده است و برای بازیافت باید در قسمت کاغذهای زباله دفع شود.
- با اطمینان از روش دفع صحیح این محصول، به جلوگیری از پیامدهای منفی احتمالی برای محیط زیست و سلامتی بشر کمک خواهید کرد.
- برای کسب اطلاعات بیشتر در مورد بازیافت، لطفاً با دفاتر مربوطه و خدمات دفع زباله خانگی نزدیک محل زندگی خود تماس بگیرید.

بررسی اجمالی دستگاه

برای عملکرد بهتر دستگاه، قبل از استفاده از آن برای اولین بار به دقت دستورالعمل های کارکرد دستگاه را مطالعه نمایید.

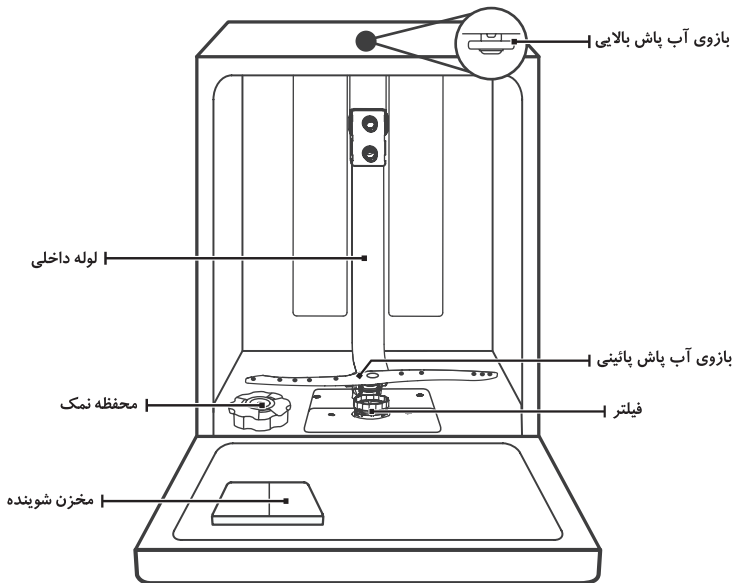

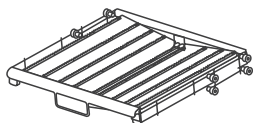

قفسه کارد و چنگال

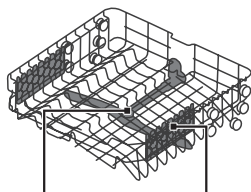

بازوی اسپری پائینی
قفسه فنجان
سبد بالایی

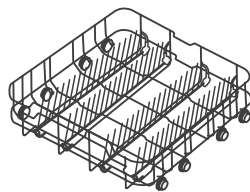

سبد پائینی

نکته:

تصاویر فقط به عنوان مرجع هستند. بر اساس مدل تفاوت هایی وجود خواهد داشت. به مدل دستگاه توجه نمایید.

طریقه استفاده از ماشین ظرفشویی

قبل از استفاده از دستگاه به موارد ذکر شده در ذیل دقت فرمائید:

- ۱- نرم کننده آب را تنظیم کنید.
- ۲- نمک را در مخزن پر کنید.
- ۳- سبدها را پر کنید.
- ۴- ماده شوینده را اضافه نمایید.

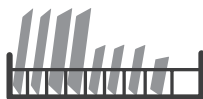

داخل → خارج

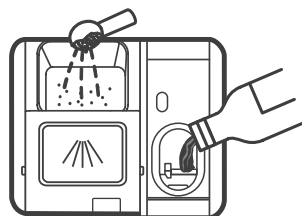

ریختن نمک در محفظه سختی گیر

نکته:

اگر دستگاه شما مخزن تصفیه کننده ندارد، میتوانید این قسمت را نادیده بگیرید. همیشه از نمک های مخصوص ماشین ظرفشویی استفاده کنید.



همیشه از نمک مناسب در ماشین ظرفشویی استفاده کنید.

هر نوع نمک دیگری علی‌الخصوص نمک پخت و پز، که به طور خاص برای استفاده در ماشین ظرفشویی طراحی نشده است به محفظه نرم کننده آب آسیب می‌رساند. در صورت خسارت‌های ناشی از استفاده از نمک نامناسب، سازنده هیچگونه ضمانتی را ارائه نمی‌دهد و مسئولیت خسارت وارده را نیز بر عهده ندارد.



تنها قبل از شروع چرخه‌ی شستشو محفظه را از نمک پر کنید.

با انجام این کار از ریزش دانه‌های نمک یا آب نمک جلوگیری به عمل می‌آید چرا که اگر نمک یا آب نمک به مدت طولانی کف ماشین باقی بماند باعث ایجاد خورگی می‌شود.

محفظه نمک در زیر سید پائینی واقع شده است و باید مطابق شکل زیر پر شود:

برای افزودن نمک به ماشین ظرفشویی لطفاً مراحل زیر را انجام دهید:

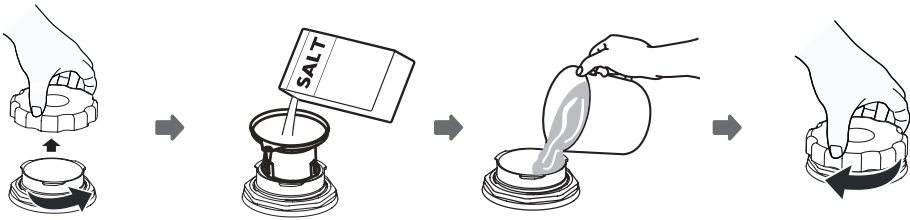

- ۱- سید پائینی را در بیاورید و درب محفظه نمک را بچرخانید تا باز شود.
- ۲- قیف را درون محفظه قرار دهید و حدود ۱.۵ کیلوگرم نمک مخصوص ظرفشویی درون آن بریزید.
- ۳- محفظه نمک را از آب پر کنید. طوری که کمی آب از آن سرریز شود.
- ۴- بعد از پر کردن محفظه درب را محکم ببندید.
- ۵- بعد از پر کردن محفظه نمک، چراغ هشدار نمک خاموش خواهد شد.
- ۶- سریعاً بعد از پر کردن محفظه، یک برنامه شستشو باید اجرا شود (پیشنهاد ما این است که برنامه شستشوی کوتاهی را انتخاب کنید). در غیر اینصورت آب نمک به سیستم فیلترینگ، پمپ و یا دیگر قسمت‌های دستگاه آسیب خواهد رساند. و هر نوع آسیبی در این باره خارج از بحث گارانتی می‌باشد.

نکته:

محفظه نمک تنها باید زمانی روشن شود که چراغ هشدار نمک () در کنترل پنل روشن شده باشد. بعضی مواقع با وجود پر بودن محفظه چراغ هشدار روشن است و روشن شدن این چراغ در این حالت بستگی به کیفیت حل شدن نمک در آب دارد و ممکن است نمک به خوبی در آب حل نشده باشد.

اگر بر روی کنترل پنل هیچگونه کلید یا چراغ هشدار در این باره وجود نداشته باشد (در برخی از مدل‌ها ممکن است اینگونه باشد)، شما می‌توانید با در نظر گرفتن تعداد چرخه‌ها، تخمین بزنید که چه زمانی محفظه نمک باید مجدداً پر شود.

اگر نمک اطراف محفظه و درب ریخته شد، چرخه شستشوی Soak یا quick را برای پاکسازی به کار بگیرید.

تنظیم سبد بالایی

نوع اول:

ارتفاع سبد بالایی به راحتی قابل تنظیم است، طوری که ظروف بلندتر را بتوان در سبد بالا یا پایین قرار داد. برای تنظیم سبد بالایی، مراحل ذکر شده به شرح ذیل را انجام دهید:

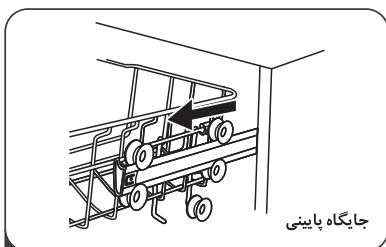

جایگاه پایینی

1 سبد بالایی را بیرون بکشید.

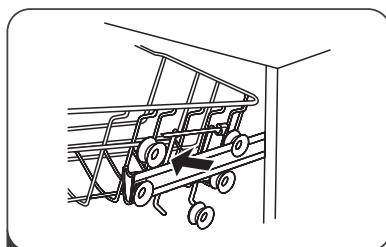

2 سپس آن را در بیاورید.

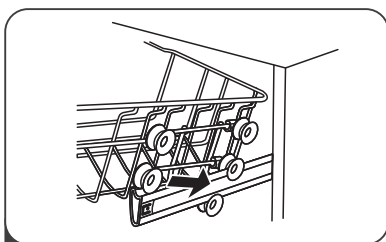

3 و آن را دوباره روی چرخ‌های جایگاه مورد نظر (ردیف بالا یا پایین) قرار دهید.

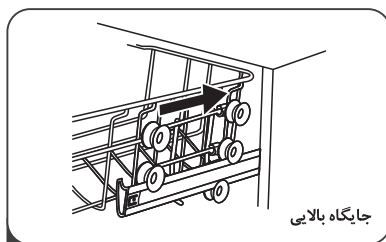

جایگاه بالایی

4 و نهایتاً آن را به داخل هل دهید.

نوع دوم:

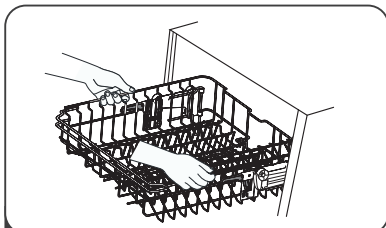

1 برای بالا بردن سبد بالایی کافی است از هر دو طرف، سبد را از وسط بلند کنید طوری که سبد در یک حالت رو به بالا قفل شود. نیازی به بلند کردن دسته تنظیم کننده نمی‌باشد.

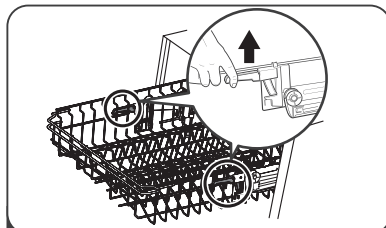

2 برای پایین بردن سبد، دسته تنظیم کننده را از هر دو طرف بلند کنید و سبد را به آرامی رها کنید تا در جایگاه خود قرار بگیرد.



تاکردن قفسه‌های فنجان‌ها:

برای ایجاد فضای کافی برای وسایل بلندتر در سید بالایی، قفسه فنجانها را به سمت بالا جمع کنید. همچنین می‌توانید لیوان‌های بلند را در کنار آن قرار دهید. همچنین می‌توانید در صورتی که به آن نیاز ندارید و استفاده نمی‌کنید، آن را در بیاورید.



تاکردن قفسه‌ها:

میله‌های سید پائین برای آنکه داشتن بشقاب‌ها استفاده می‌شود و برای ایجاد فضای بیشتر جهت گذاشتن ظروف بزرگتر می‌توان آن‌ها را تا کرد.

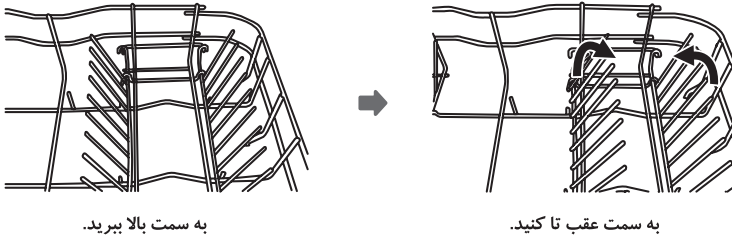

به سمت بالا ببرید.

به سمت عقب تا کنید.

نگهداری و تمیز کردن دستگاه

مراقبت‌های مربوط به قسمت‌های خارجی دستگاه:

درب و آب بند پشت درب

قسمت لبه درب را مرتباً با پارچه‌ای مرطوب تمیز کنید تا رسوبات غذا از بین برود. هنگامی که ظروف را درون دستگاه می‌گذارید ممکن است پس از شستشو، باقیمانده مواد غذایی و نوشیدنی روی طرفین درب ماشین ظرفشویی فرو رود. این سطوح خارج از بخش شستشو هستند و اسپری پاشش آب به این قسمت‌ها دسترسی ندارند. قبل از بستن درب باید تمام باقیمانده‌های غذا تمیز شود.

پنل کنترل الکتریکی

در صورت نیاز به تمیز کردن پنل، فقط از یک پارچه مرطوب استفاده کنید.

برای جلوگیری از نفوذ آب در قفل درب و اجزاء الکتریکی، از اسپری کردن تمیزکننده‌ها از هر نوعی که باشند، دوری کنید.

هرگز از شوینده‌های رسوب زدا و پدهای زبر و سیم در قسمت‌های خارجی استفاده نکنید چرا که ممکن است باعث خراشیدگی آن شود. برخی از دستمال‌ها نیز باعث ایجاد خراشیدگی بر روی سطوح می‌شوند.



هشدار

مراقبت های مربوط به داخل دستگاه

سیستم فیلترینگ

سیستم فیلترینگ که در قسمت پائین محفظه ظرفشویی قرار دارد، در طول فرآیند شستشو تکه های درشت باقیمانده از شستشو را جدا می کند. بقایای درشت جمع شده ممکن است باعث مسدود شدن فیلترها شود. وضعیت فیلترها را مرتباً بررسی کنید و در صورت لزوم آن را رازیر آب تمیز کنید.

برای تمیز کردن فیلترها در کابین شستشو اینگونه عمل کنید:

نکته:

تصاویر تنها جهت مرجع ارائه شده اند، انواع مختلف سیستم فیلترینگ واسپری ممکن است وجود داشته باشد.

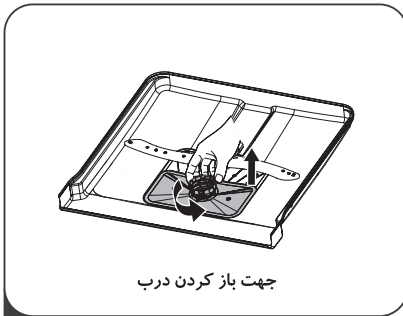

جهت باز کردن درب

1 درپچه را نگه دارید و آن را برخلاف عقربه ساعت بچرخانید تا باز شود. آن را به سمت بالا بیاورید و از دستگاه خارج کنید.

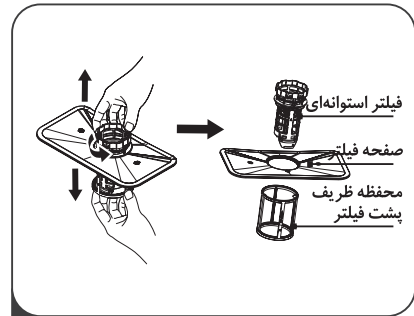

2 محفظه ظریف پشت فیلتر تا فیلتر استوانه ای آزاد شود. فیلتر استوانه ای را می توان با فشار ملایم زبانه ها در بالا و بیرون کشیدن آن، از فیلتر صفحه ای جدا کرد.

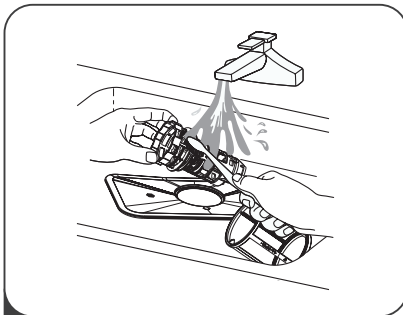

3 با شستشوی فیلتر در زیر آب جاری می توان بقایای مواد غذایی را تمیز کرد. برای بهتر تمیز شدن آن می توانید از یک برس تمیزکننده نرم استفاده کنید.

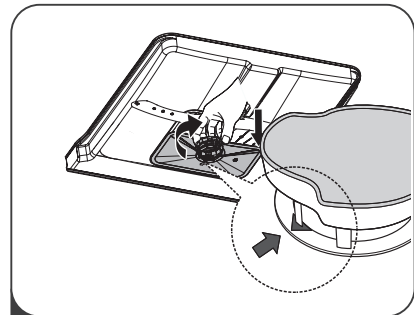

4 اجزاء تمیز شده فیلتر را مجدداً در حالت اول در کنار هم قرار دهید و سپس آن را در جایگاه خود قرار دهید و در جهت عقربه ساعت آن را به سمت نشان بسته شدن بر روی دستگاه بچرخانید.



فیلتر را خیلی محکم ننیدید. فیلتر را با دقت به حالت اولیه سر جای خود بگذارید، در غیر اینصورت امکان ورود بقایای درشت مواد غذایی به سیستم فیلترینگ و مسدود کردن آن وجود دارد.

هرگز بدون قرار گرفتن فیلتر در جایگاه خود، از ماشین ظرفشویی استفاده نکنید. عدم جا گرفتن فیلتر در جایگاه خود باعث کاهش سطح عملکرد دستگاه می‌شود و به ظروف و لوازم درون دستگاه آسیب می‌رساند.



هشدار

تمیز کردن بازوهای اسپری آب

لازم و ضروری است که مرتباً بازوهای اسپری را تمیز کنید چرا که مواد شیمیایی موجود در آب سخت موجب مسدود شدن جت و بلبرینگ و نقاط پاشش آب می‌شود.

برای تمیز کردن بازوهای اسپری آب از دستورالعمل ذیل پیروی کنید:

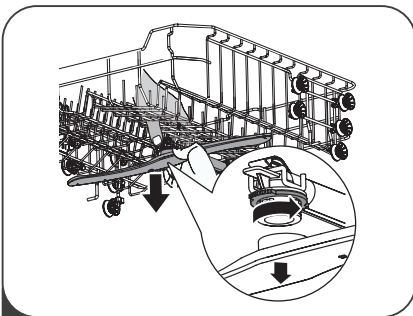

1 برای درآوردن بازوی اسپری آب بالایی، قسمت وسط بازو را در دست ثابت نگه دارید، سپس آن را برخلاف عقربه ساعت بچرخانید و آن را در بیابورید.

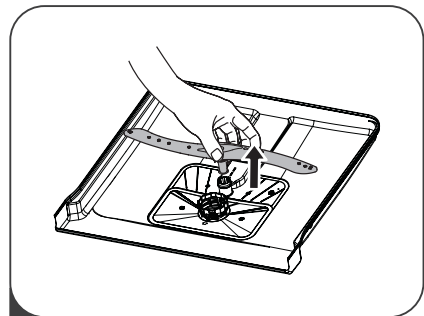

2 برای درآوردن بازوی اسپری آب پائینی، بازوی اسپری آب را به سمت بالا بکشید.

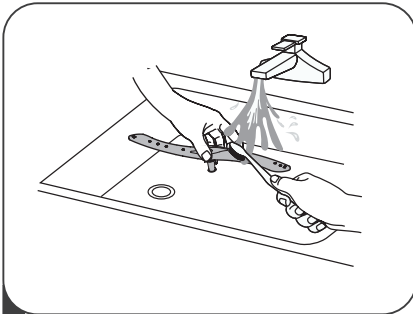

3 آنها را با آب گرم و صابون بشوئید و توسط یک برس نرم سوراخ‌های آن را تمیز کنید. بعد از اینکه آنها را کامل تمیز کردید، آنها را در جایگاه اولیه خود قرار دهید.

نکات مراقبتی مربوط به ماشین ظرفشویی

احتیاط جهت جلوگیری از یخ زدگی

در فصل زمستان از معیارهای اندازه گیری محافظت در برابر یخ زدگی استفاده کنید. لطفا هر بار پس از اتمام چرخه شستشو، به روش زیر عمل کنید:

- ۱) ماشین ظرفشویی را از برق در بیاورید.
- ۲) شیر اصلی آب را ببندید و ورودی شلنگ آب را از شیر آب جدا کنید.
- ۳) آب را از شلنگ ورودی و شیر آب تخلیه کنید.
- ۴) مجدد شلنگ ورودی آب را به شیر آب وصل کنید.
- ۵) فیلتر موجود در کف را در بیاورید و با استفاده از یک اسفنج آب موجود به صورت کامل جمع کنید.

بعد از شستشو

بعد از هر شستشو ورودی آب به دستگاه را ببندید و درب را کمی باز نگه دارید تا آب و بخار در داخل محبوس نشود.

دو شاخه برق را بکشید

قبل از تمیز کاری دستگاه حتما دو شاخه را از برق در بیاورید.

از هیچگونه محلول یا تمیز کننده جرم گیر جهت شستشو استفاده نکنید

برای تمیز کردن های قسمت های بیرونی و لاستیکی ماشین ظرفشویی، از محلول یا مواد شوینده جرم گیر استفاده نکنید. فقط از پارچه ای آغشته به آب گرم و صابون استفاده کنید. برای از بین بردن لکه های موجود در سطح داخلی دستگاه، از پارچه ای مرطوب شده با آب و کمی سرکه یا یک محلول تمیز کننده که مخصوص ماشین های ظرفشویی است، استفاده کنید.

اگر برای مدت زمان طولانی از دستگاه استفاده نکردید، توصیه می شود که یک چرخه شستشو را در حالی که دستگاه خالی است، اجرا کنید. سپس دو شاخه را از برق بکشید و شیر آب را ببندید و درب دستگاه را کمی باز نگه دارید. این کار از ایجاد بو در داخل محفظه دستگاه جلوگیری می کند.

جابه جایی ماشین ظرفشویی

در صورت لزوم به جابه جایی دستگاه، سعی کنید آن را در حالت عمودی نگه دارید. در صورت ضرورت، می توانید آن را به پشت قرار دهید.

یکی از عواملی که باعث ایجاد بو در دستگاه میشود عبارت است گیر افتادن پسماندهای مواد غذایی در قسمتهای مختلف دستگاه. تمیز کردن دستگاه هر از گاهی توسط یک اسفنج نمدار میتواند از ایجاد این حالت جلوگیری به عمل آورد.



دستورالعمل نصب



خطر شوک الکتریکی
قبل از نصب ماشین ظرفشویی جریان الکتریکی را قطع کنید. عدم توجه به این نکته می تواند منجر به شوک الکتریکی یا مرگ شود.



توجه!

نصب لوله ها و تجهیزات الکتریکی باید توسط افراد متخصص انجام شود.

اتصال الکتریکی:

به منظور بالا بردن امنیت شخصی:

از کابل اضافه با دو شاخه آداپتور همراه این دستگاه استفاده نکنید.
تحت هیچ شرایطی اتصال زمین از کابل برق را جدا یا قطع نکنید.



الزامات الکتریکی

لطفاً به برچسب رتبه بندی نگاه کنید تا ولتاژ مجاز را بدانید و ماشین ظرفشویی را به منبع تغذیه ی مناسب وصل کنید. از فیوز ۱۱ آمپری مورد نیاز، فیوز تأخیر زمان یا قطع کننده ی مدار توصیه شده استفاده کنید و مدار مجزایی فقط برای به کار بردن در این دستگاه فراهم کنید.

قبل از استفاده، از اتصال الکتریکی مناسب به زمین مطمئن شوید، ولتاژ و فرکانس برق مطابق با موارد موجود در صفحه ی رتبه بندی است. فقط دو شاخه را در سوکت الکتریکی قرار دهید که سوکت به طور مناسب به زمین وصل شده است. اگر سوکت الکتریکی که به آن دستگاه باید وصل شود برای دو شاخه مناسب نیست، به جای استفاده از آداپتورها یا موارد مشابه سوکت را تعویض کنید، زیرا آنها منجر به گرمای بیش از حد و سوختن شود.

آبرسانی و تخلیه

اتصال آب سرد

شلنگ تامین آب سرد را به یک اتصال دهنده ۳/۴ اینچی وصل کرده و اطمینان حاصل کنید که آن را محکم در جایگاه خود وصل کرده اید.

اگر لوله های آب جدید هستند و برای مدت زمان طولانی مورد استفاده قرار نگرفته اند، بگذارید آب جاری شود تا جایی که مطمئن شوید آب زلال جاری است. برای جلوگیری از خطر انسداد ورودی آب و جلوگیری از آسیب زدن به دستگاه، احتیاط لازم را به خرج دهید.

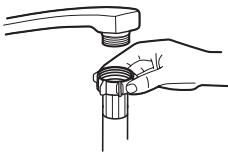

شلنگ ورودی آب معمولی



شلنگ ورودی آب ایمنی



نکات ایمنی در مورد شلنگ

شلنگ های با کیفیت و ایمن دو لایه هستند. اینگونه شلنگ ها در صورت ایجاد بریدگی و نقص در شلنگ و نفوذ آب در فضای بین شلنگ و خرطوم، جریان آب را قطع میکنند.

اگر شلنگ متصل به ظرفشویی را به لوله ای که مستقیم به سینک ظرفشویی متصل است وصل کنید، احتمال ترکیدن آن وجود دارد. توصیه میشود که در این حالت نکات ایمنی مطابق با استاندارد رعایت شود.



نحوه اتصال شلنگ تامین ایمنی:

- (۱) شلنگ تامین را از جایگاه خود در پشت در آورید.
- (۲) پیچ های شلنگ را با استفاده از رابط ۳/۴ به شیر آب محکم کنید.
- (۳) قبل از راه اندازی ماشین ظرفشویی، آب را کاملاً باز کنید.

نحوه قطع شلنگ تامین ایمنی:

- (۱) آب را ببندید.
- (۲) شلنگ را از شیر آب جدا کنید.

اتصال شلنگ های تخلیه آب:

شلنگ تخلیه را در لوله تخلیه با قطر حداقل ۴ سانتی متر یا سیفون ظرفشویی قرار دهید، مطمئن شوید که آن دچار خمیدگی یا چین خوردگی نشده باشد. طول لوله تخلیه باید کمتر از ۱۰۰۰ میلی متر باشد. برای جلوگیری از برگشت، انتهای آزاد شلنگ نباید در آب غوطه ور باشد.

لطفاً شلنگ تخلیه را به طور صحیح مطابق شکل در موقعیت A یا B قرار دهید.

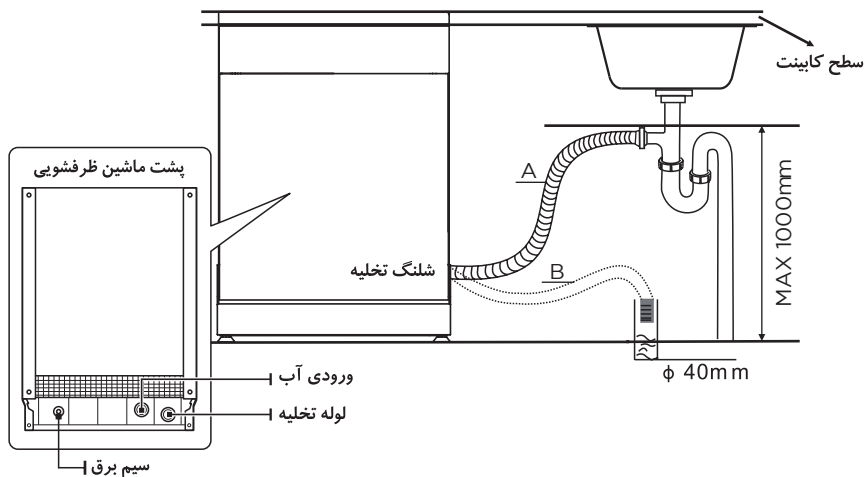

نحوه تخلیه آب مزاد از شلنگ:

اگر سینک یک متر بالاتر از سطح زمین قرار دارد، آب اضافی در شلنگ ها نمی تواند مستقیماً در سیفون سینک تخلیه شود. لازم است که آب اضافی از شلنگ ها درون یک لگن و یا ظرف مناسبی که در خارج و پائین تر از سیفون قرار دارد تخلیه شود.

خروجی آب:

شلنگ تخلیه آب را وصل کنید. به منظور جلوگیری از نشت آب، شلنگ تخلیه را باید به درستی نصب کنید. مطمئن شوید که شلنگ تخلیه خراب یا له نشده باشد.

افزودن طول شلنگ:

برای اضافه کردن به طول شلنگ تخلیه از شلنگی با جنس مشابه استفاده کنید و نباید بیشتر از ۴ متر باشد و گرنه باعث کاهش عملکرد دستگاه می شود.

اتصال سیفون:

باید حداکثر کمتر از یک متر از کف دستگاه پایین تر باشد. شلنگ تخلیه آب میبایست ثابت باشد.

جایگاه دستگاه:

ماشین ظرفشویی را در محل مورد نظر قرار دهید. پشت دستگاه باید در مقابل دیوار قرار بگیرد و کناره های دستگاه در مجاورت دیوار کناری یا دیواره های کابینت مجاور قرار بگیرد. ماشین ظرفشویی مجهز به شلنگ های آبرسانی و تخلیه است که به منظور سهولت نصب، می توانند در سمت چپ یا راست دستگاه قرار بگیرند.

تراز کردن دستگاه:

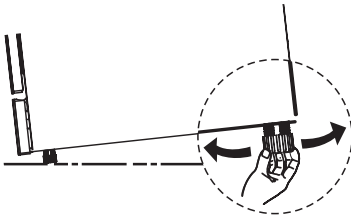

پس از قرار گرفتن دستگاه در جایگاه، این امکان وجود دارد که ارتفاع ماشین ظرفشویی را با تنظیم پیچ پایه جهت تراز کردن تغییر داد. دستگاه نباید بیش از ۲ درجه متمایل شود.

نصب بین کابینت های موجود در آشپزخانه:

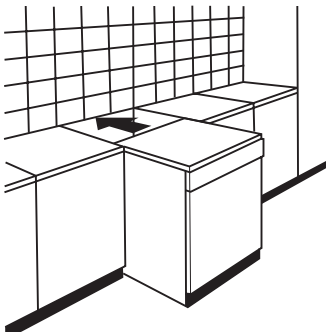

ارتفاع ماشین ظرفشویی ۸۴۵ میلیمتر است. این ارتفاع طوری طراحی شده است که با ارتفاع استاندارد در نظر گرفته شده برای کابینت های آشپزخانه سازگاری داشته باشد. از طریق تنظیم پایه ها میتوان به ارتفاع مورد نظر مطابق با مابقی کابینت های آشپزخانه دست پیدا کرد.

روکش لمینت بالای دستگاه به دلیل خاصیت ضد گرما، ضد خش و ضد زنگ بودن، نیازی به مراقبت خاصی ندارد.

نکات مربوط به رفع عیب

مشکل	دلیل ایجاد مشکل	راه حل جهت رفع مشکل
	فیوز خراب شده است یا مدار قطع شده است.	فیوز را تعویض کنید و قطع کننده مدار را مجدد تنظیم کنید. هرگونه وسیله برقی دیگر که از یک منبع مشترک با ماشین ظرفشویی تغذیه می شود را جدا کنید.
اگر ماشین ظرفشویی روشن نمی شود.	منبع تغذیه روشن نیست.	اطمینان حاصل کنید که ماشین ظرفشویی روشن است و درب آن بسته باشد. همچنین مطمئن شوید که سیم برق به درستی به پریز وصل شده باشد.
	فشار آب کم است.	منبع تغذیه آب را چک کنید که به درستی نصب شده باشد و شیر آب را باز کنید.
	درب درست بسته نشده است.	حتما درب را به درستی ببندید.
	شلنگ تخلیه خم یا له شده است.	شلنگ تخلیه را چک کنید.
آب تخلیه نمی شود.	فیلتر دچار گرفتگی شده است.	فیلتر را چک کنید.
	سیفون سینک دچار گرفتگی شده است.	سیفون متصل به سینک را چک کنید شاید دچار گرفتگی شده باشد و نیاز به رفع گرفتگی آن باشد.
ایجاد کف و مواد غیر معمول	استفاده از ماده شستشوی نامناسب	فقط از ماده شوینده مناسب ماشین ظرفشویی استفاده کنید. اگر از مواد شوینده نامناسب استفاده کردید و متوجه ایجاد کف و مواد غیر معمول شدید در این حالت درب دستگاه را باز کنید و اجازه دهید بخار از دستگاه خارج شود سپس یک گالن آب سرد را به ته ماشین ظرفشویی بریزید. درب را ببندید و سپس یکی از چرخه های شستشو را انتخاب کنید. در ابتدا آب تخلیه میشود. دوباره دستگاه را چک کنید و اگر نیاز بود دوباره چرخه را تکرار کنید.



مشکل	دلیل ایجاد مشکل	راه حل جهت رفع مشکل
	مایع جلا دهنده ریخته	همیشه نشت مایع جلا دهنده را فوراً به طور کامل پاک کنید.
داخل بدنه رنگی است.	مواد شوینده رنگی استفاده شد.	مطمئن شوید که مواد شوینده بدون رنگ باشد.
نوار سفید روی سطح داخلی	مواد معدنی آب سخت	برای تمیز کردن داخل دستگاه، از یک اسفنج مرطوب با مواد شوینده ماشینی ظرفشویی استفاده کنید و هرگز از تمیز کننده های دیگر به جز مواد شوینده ی ماشینی ظرفشویی استفاده نکنید زیرا ریسک کف کردن وجود دارد.
	اقلام مورد استفاده ضد زنگ نیستند...	
لکه ی زنگ زدگی روی کار دو چنگال وجود دارد.	برنامه بعد از اضافه کردن نمک ماشینی ظرفشویی اجرا نشد. ردهای نمک در چرخه ی شستشو وجود دارد.	همیشه برنامه ی شستشوی سریع را بدون هیچ ظرف سفالی در ماشین ظرفشویی و بدون انتخاب تابع توربو (اگر وجود دارد) بعد از اضافه کردن نمک ماشینی ظرفشویی اجرا کنید.
	درپوش مایع جلا دهنده شل است.	درپوش را چک کنید و مطمئن شوید محکم است.
صدای تق تق در اتاقک شستشو	بازوی اسپری دارد به یک چیز در سبد ضربه میزند.	برنامه را متوقف کنید، اقلامی که مانع بازوی اسپری هستند را دوباره مرتب کنید.
سر و صدای تند در اتاقک شستشو	اقلام ظرف سفالی در اتاقک شستشوست هستند.	برنامه را متوقف کنید، اقلام ظروف سفالی را دوباره مرتب کنید.
سر و صدای تق تق در لوله های آب	این ممکن است به دلیل نصب درجا یا مقطع عرضی لوله باشد.	این مشکل هیچ تأثیری روی عملکرد ماشین ظرفشویی ندارد. اگر تردید دارید، با لوله کش واجد شرایط مناسب تماس بگیرید.
	ظروف درست بار گذاری نشدند.	تذکرات در "بار کردن سبد ماشین ظرفشویی" را ببینید.
ظروف تمیز نیستند.	برنامه به اندازه کافی قوی نبود.	برنامه ی پر قدرت تری را انتخاب کنید. "جدول چرخه ی شستشورا ببینید".



مشکل	دلیل ایجاد مشکل	راه حل جهت رفع مشکل
	مواد شوینده به اندازه کافی توزیع نشده.	از مواد شوینده ی بیشتری استفاده کنید. یا مواد شوینده ی خود را تغییر دهید.
	اقلام مسیر بازوهای اسپری رامسدود میکنند.	اقلام را دوباره مرتب کنید به طوری که اسپری بتواند آزادانه بچرخد.
	ترکیب فیلتر در پایین اتاقک شستشو تمیز نیست یا به طور مناسب محکم نشده است. این کار ممکن است باعث شود جتهای بازوی اسپری مسدود شوند.	ترکیب فیلتر را به طور صحیح تمیز و/یا محکم کنید. جتهای بازوی اسپری را تمیز کنید. "تمیز کردن بازوهای اسپری" را ببینید.
کدر شدن ظروف	ترکیب آب نرم و مواد شوینده گی بیش از حد	اگر آب نرم دارید از مواد شوینده ی کمتر استفاده کنید و کوتاهترین چرخه را برای شستشوی ظروف و تمیز کردن آن ها انتخاب کنید.
لکه های سیاه یا خاکستری روی ظروف	لوازم آلومینیومی به ظروف مالیده میشوند.	از تمیز کننده ی ملایم برای از بین بردن لکه ها استفاده کنید.
مواد شوینده بر روی ظروف باقی مانده	ظروف جلوی درب مواد شوینده را گرفته	ظرف ها را یکبار دیگر به طور مناسب بچینید.
	بار گذاری نامناسب	ماشین ظرفشویی را همانطور که گفته شده بچینید.
	مایع جلا دهنده خیلی کم است.	مقدار مایع جلا دهنده را افزایش دهید/منبع مایع جلا دهنده را دوباره پر کنید.
ظروف خشک نشدند.	ظروف خیلی زود درآورده شدند.	ماشین ظرفشویی خود را فوراً بعد از شستشو خالی نکنید. در را کمی باز کنید به طوری که بخار بتواند خارج شود. فقط وقتی شروع به بارگیری از ماشین ظرفشویی کنید که دستتان بتواند گرمای ظروف را تحمل کند. ابتدا سید پایین را خالی کنید. این کار از چکیدن آب بر روی ظروف پایین جلوگیری میکند.



راه حل جهت رفع مشکل	دلیل ایجاد مشکل	مشکل
<p>در برنامه ی کوتاه درجه حرارت شستشو کمتر است. این مسئله باعث عملکرد پایین تر شستشو می شود. یک برنامه با مدت زمان شستشوی طولانی انتخاب کنید.</p>	<p>برنامه نادرست انتخاب شده است.</p>	
<p>زهکشی آب با این اقلام دشوارتر است. کارد و چنگال یا ظروف از این نوع برای شستشو در ماشین ظرفشویی مناسب نیستند.</p>	<p>استفاده از کارد و چنگال با پوشش کیفیت پایین</p>	



طریقه صحیح بارگیری سبدها

سبدها بالایی :

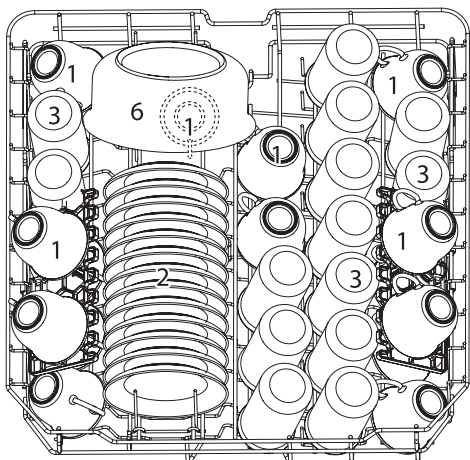

مورد	شماره
فنجان ها	1
نعلبکی ها	2
لیوان ها	3
کاسه های کوچک	4
کاسه های متوسط	5
کاسه های بزرگ	6

سبدها پایینی :

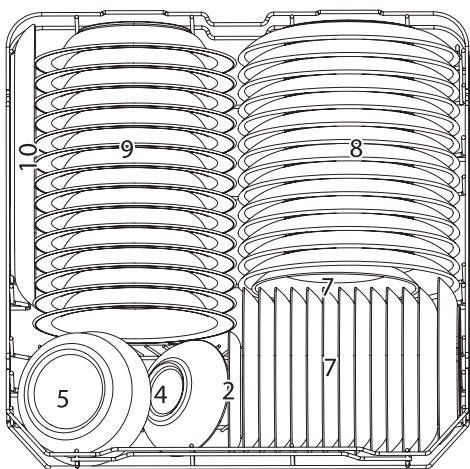

مورد	شماره
بشقاب های میوه خوری	7
بشقاب های ناهار خوری	8
کاسه های سوپ خوری	9
دیس های بیضی	10



قفسه کارد و چنگال:

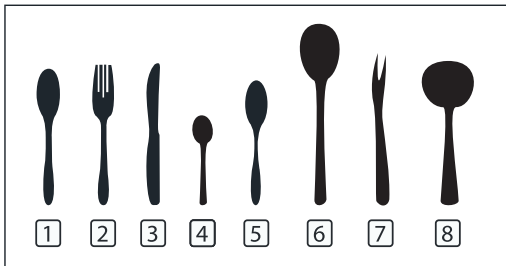
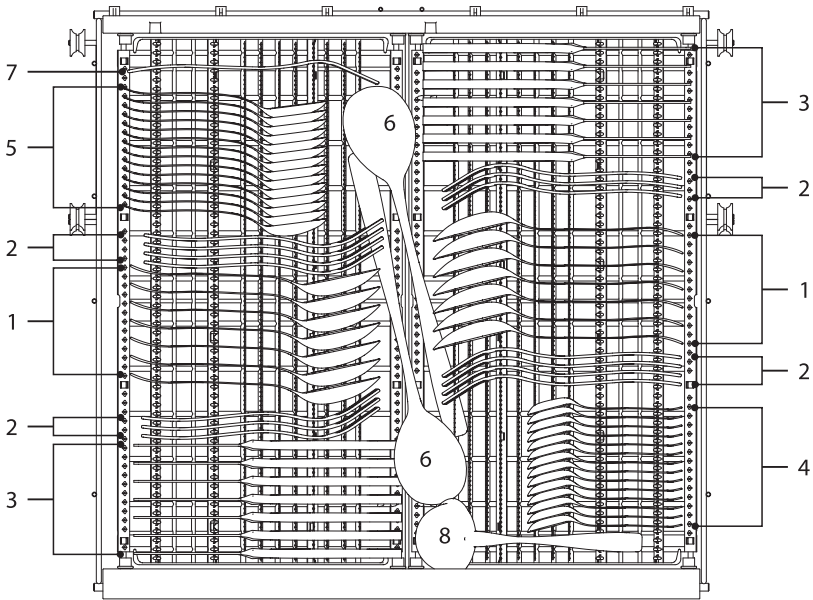

شماره	مورد
1	قاشق های سوپ خوری
2	چنگال ها
3	چاقوها
4	قاشق جای خوری
5	قاشق مرباخوری
6	کفگیر
7	چنگال بزرگ
8	ملاقه دسته کوتاه

نکات مربوط به استفاده از سبد کارد و چنگال

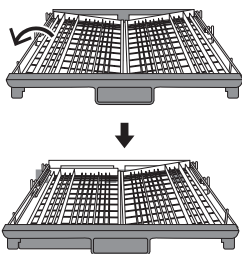

سبد سمت چپ را بالا بکشید و آن را در پایین ترین سطح نگه دارید طوری که سبد سمت چپ صاف باشد و سبد سمت راست در حالت اریب قرار گیرد.

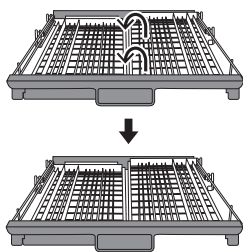

سبد سمت راست را بالا بکشید طوری که هر دو سبد راست و چپ صاف شود.

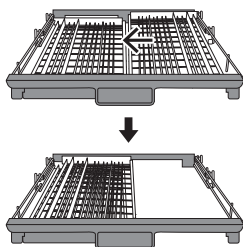

سبد سمت راست را از راست به چپ به سمت بالا بکشید طوری که هر دو سبد روی هم قرار بگیرند.

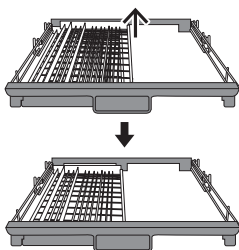

سبد سمت راست را بر دارید تا فقط سبد سمت چپ باقی بماند.

راهنمای عملکرد دستگاه

راهنمای عملکرد دستگاه به صورت مختصر و مفید به شرح ذیل می باشد:
لطفاً برای اطلاع از روش دقیق عملکرد دستگاه دفترچه راهنما را به دقت مطالعه کنید.

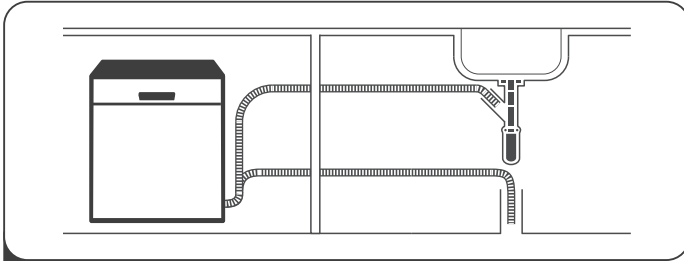

1 ماشین ظرفشویی را نصب کنید (لطفا راهنمای نصب را به دقت مطالعه کنید)

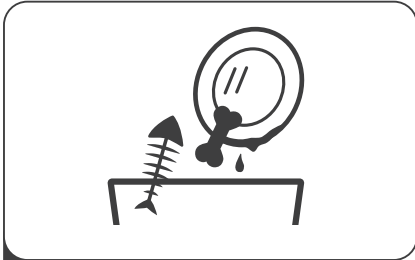

2 ته مانده غذاها را از ظروف پاک کنید.

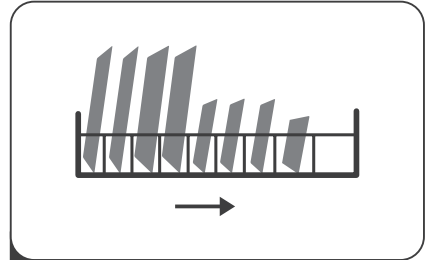

3 ظروف را در جای مناسب بر روی سبدها قرار دهید.

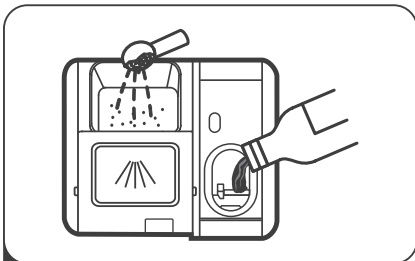

4 محفظه شوینده را پر کنید.



5 برنامه شستشو را انتخاب کنید.

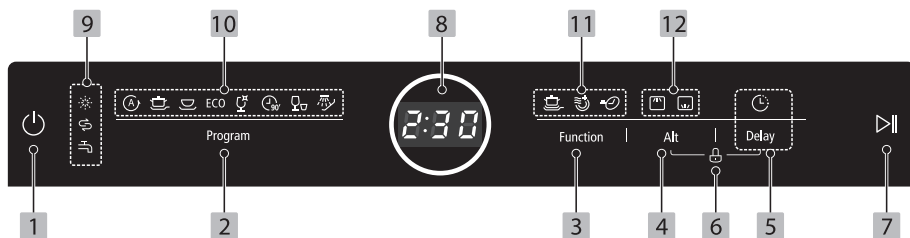



این دکمه را فشار دهید تا دستگاه روشن شود، نمایشگر روشن خواهد شد.	1 Power روشن / خاموش
این دکمه را فشار دهید تا برنامه مورد نظر را انتخاب نمایید، نشانگر مربوطه روشن خواهد شد.	2 Program برنامه
برای انتخاب هر عملکردی این دکمه را فشار دهید، نشانگر مربوطه روشن خواهد شد.	3 Function عملکرد
این دکمه را فشار دهید تا سبدها و یا پایین را انتخاب نمایید، نشانگر مربوطه روشن خواهد شد.	4 Alt
این دکمه را برای تنظیم ساعت تأخیر در شروع کار دستگاه فشار دهید. زمان تأخیر را تا ۲۴ ساعت می توانید تنظیم نمایید. هر بار فشار دادن دکمه برابر است با ۱ ساعت تأخیر در کارکرد دستگاه. بعد از تنظیمات دکمه شروع / مکث را فشار دهید تا عملکرد فعال شود.	5 Delay تأخیر
این گزینه به شما کمک می کند تا دکمه های پفل را قفل کنید به جز دکمه روشن / خاموش. کودکان نمی توانند باعث شروع به کار ناگهانی دستگاه با فشار دادن دکمه ها شوند. برای قفل کردن و یا باز کردن قفل کودک دکمه تأخیر و قفل کودک را فشار دهید و ۳ ثانیه نگاهدارید.	6 Child lock قفل کودک
برای شروع و یا توقف در برنامه در حال اجرا، این دکمه را فشار دهید.	7 Start/Pause شروع / مکث
برای نمایش زمان باقی مانده، زمان تأخیر و کدهای خطا	8 Screen صفحه نمایش



عملکرد مناسبی را انتخاب کنید.

Rinse Aid : اگر علامت  روشن است، بدین معنا است که مایع کمک آبکشی کم شده است و محفظه باید مجدداً پر شود.

Salt : اگر علامت  روشن است، بدین معنا است که نمک ماشین ظرفشویی کم شده است، و لازم است که مجدداً پر شود.

Water Faucet : اگر علامت  روشن باشد بدین معنا است که شیر آب بسته است.

Warning icon
9 نماد هشدار

برنامه مناسب شستشو را انتخاب کنید.

برنامه Auto  :
برای ظروفی که شدت آلودگی آن ها کم، زیاد و حتی متوسط است.
فرقی نمیکند که غذا روی آن ها خشک شده باشد یا نباشد.

برنامه Intensive  :
برای ظروفی مانند قابلمه ها و تابه هایی که غذا روی آن ها خشک شده باشد.

برنامه Normal  :
برای کلیه ظروفی که شدت آلودگی آن ها معمولی باشد.

برنامه ECO :
برنامه ای است استاندارد که مناسب ظروفی است که بیش از حد کثیف نباشند.

برنامه Glass  :
مناسب برای ظروفی که بیش از حد کثیف نباشند و نیاز به شستشوی سریع دارند.

برنامه 90Min  :
برنامه ای است استاندارد که مناسب ظروفی است که بیش از حد کثیف نباشند.

برنامه Rapid  :
شستشوی سریع برای ظروفی که نسبت کثیفی آن ها کم باشد و نیاز به خشک کردن نداشته باشند.

برنامه Soak  :
برای خیساندن ظروفی که قصد شستن آن ها را دارید.

Program icon
10 نماد برنامه ها

<p>عملکرد مناسبی را انتخاب کنید.</p> <p>Extra Cleaning : برای ظروف خیلی کثیف که شستشوی آن ها سخت است. (این عملکرد همراه با برنامه های خیلی کثیف، کثیفی معمولی، اکو، شیشه و ۹۰ دقیقه قابل انجام است.)</p> <p>Extra Drying : برای خشک کردن کامل تر ظروف (این عملکرد همراه با برنامه های خیلی کثیف، کثیفی معمولی، اکو، شیشه و ۹۰ دقیقه قابل انجام است.)</p> <p>Express : کم کردن زمان برنامه (این عملکرد همراه با برنامه های خیلی کثیف، کثیفی معمولی، اکو، شیشه و ۹۰ دقیقه قابل انجام است.)</p>	<p>Function icon 11 نماد عملکرد</p>
<p>مشخص کنید که آیا ظروف را در سبد بالایی قرار داده اید یا سبد پایینی</p> <p>برنامه Upper : زمانیکه این دستور را فعال می کنید فقط نازل های پاشش آب در طبقه بالایی فعال می شوند و نازل های پاشش آب پایینی غیر فعال می شوند.</p> <p>برنامه Lower : زمانیکه این دستور را فعال می کنید فقط نازل های پاشش آب در طبقه پایینی فعال می شوند و نازل های پاشش آب بالایی غیر فعال می شوند.</p>	<p>Alt icon 12 نماد</p>



تصفیه آب

تصفیه آب باید با توجه به سختی آب به صورت دستی تنظیم گردد. فرآیند تصفیه آب برای از بین بردن مواد معدنی و نمک موجود در آب طراحی شده است. سختی آب با وجود نمک و مواد معدنی اثر مضر یا نا مطلوبی بر عملکرد دستگاه خواهد داشت. هر چه مواد معدنی بیشتری وجود داشته باشد، سختی آب بیشتر خواهد بود.

تنظیم مصرف نمک:

ماشین ظرفشویی به گونه ای طراحی شده است که میتوان میزان نمک مصرفی را براساس سختی آب مصرفی تنظیم کرد. هدف از این فرآیند بهینه سازی سطح تنظیم نمک است.

برای تنظیم مصرف نمک مراحل ذیل را دنبال کنید:

۱- دستگاه را روشن کنید

۲- دکمه Start/Pause را بیش از ۵ ثانیه فشار دهید تا بعد از ۶۰ ثانیه حالت تنظیم تصفیه آب نمایش داده شود.

۳- دکمه Start/Pause را فشار دهید و با توجه به سختی آب محل خود، از H1 تا H6 گزینه مناسبی را انتخاب کنید.

۴- برای پایان دادن به فرآیند دکمه روشن/خاموش را فشار دهید.

سختی آب				موقعیت گزینشگر	مصرف نمک (gram/cycle)
°dH	°fH	°Clarke	Mmol/l		
5 - 0	9 - 0	6 - 0	0.94 - 0	H1	0
11 - 6	20 - 10	14 - 7	2.0 - 1.0	H2	9
17 - 12	30 - 21	21 - 15	3.0 - 2.1	H3	12
22 - 18	40 - 31	28 - 22	4.0 - 3.1	H4	20
34 - 23	60 - 41	42 - 29	6.0 - 4.1	H5	30
55 - 35	98 - 61	69 - 43	9.8 - 6.1	H6	60

$$1^{\circ}\text{dH}=1.25^{\circ}\text{Clarke}=1.78^{\circ}\text{fH}=0.178\text{mmol/l}$$

°dH درجه آلمانی

°fH درجه فرانسوی

°Clarke درجه انگلیسی

تنظیمات سازنده H3: برای اطلاعات در مورد سختی آب منبع خود با اداره ی آب محل خود تماس بگیرید.

نکته!

اگر دستگاه شما از نوعی است که فاقد فرآیند تصفیه آب است، توضیحات این قسمت را نادیده بگیرید. میزان سختی آب در هر منطقه یا مکانی متفاوت است. اگر در ماشین ظرفشویی از آب سخت استفاده شود، بر روی ظروف لکه هایی دیده خواهد شد.

این دستگاه مجهز به فرآیند تصفیه آب است که از طریق افزودن نمک به آب خانگی قادر است مواد معدنی موجود در آب را از بین ببرد.



آماده سازی و گذاشتن ظروف در دستگاه

- توجه داشته باشید که تنها ظروفی را در دستگاه قرار دهید که مناسب شستشو در ماشین ظرفشویی هستند.
- برای موارد خاص، برنامه شستشویی را انتخاب کنید که کمترین درجه حرارت را داشته باشد.
- برای جلوگیری از آسیب، سریعاً پس از شستشو ظروف شیشه ای و کارد و چنگال را از دستگاه خارج نکنید.
- کارد و چنگال با دستگیره های چوبی یا پلاستیکی که در برابر حرارت مقاوم نیستند و ظروفی پلاستیکی فاقد برچسب استفاده در ماشین ظرفشویی هستند و ظروف فلزی که در معرض زنگ زدگی می باشند مناسب استفاده در ماشین ظرفشویی نمی باشند.
- برخی از ظروف شیشه ای اگر بیش از اندازه در ماشین ظرفشویی شسته شوند ممکن است کدر شوند.
- قطعات آلومینیومی و نقره ممکن است در فرآیند شستشو تغییر رنگ دهند.
- بر اثر شستشوی مکرر ممکن است طرح های لعاب کاری شده کمرنگ و یا پاک شود.

توصیه هایی در مورد قرار دادن ظروف در دستگاه:

ته مانده غذا ها را از ظروف پاک کنید. ته مانده های غذاهای سوخته در تابه ها را پاک کنید. لازم نیست که ظروف را زیر شیر آب، آبکشی کنید. برای عملکرد بهتر دستگاه، از دستور العمل های زیر پیروی کنید.

ظروف را به روشی که در ادامه به آن اشاره شده است در ظرفشویی قرار دهید:

- ظروفی مانند فنجان، لیوان، قابلمه و... را به صورت وارونه قرار دهید.
- ظروفی که دارای درز و یا منحنی هستند باید به گونه ای قرار داده شوند که آب موجود در آنها خالی شود.
- تمامی ظروف باید به گونه ای قرار بگیرند که مانع از چرخش بازوی اسپری آب نشود
- تمامی ظروف توخالی مانند فنجان و لیوان و قابلمه و تابه را به صورت وارونه قرار دهید تا آب در ته آنها جمع نشود.
- تمامی ظروف و کارد و چنگال ها نباید داخل یکدیگر قرار بگیرند و به هم بچسبند. برای جلوگیری از شکستن ظروف شیشه ای، آنها را با فاصله بچینید.
- سبد فوقانی برای نگهداری ظروف ظرفی تر و سبک تر مانند لیوان، لیوان قهوه و چای طراحی شده است.
- چاقوها با تیغه بلند که به صورت عمودی قرار بگیرند خطر ناک هستند.
- ظروف تیز و بلند مثل کارد و چنگال باید در سبد فوقانی به صورت افقی قرار بگیرند.
- لطفاً برای کنترل مصرف انرژی و نتیجه مطلوب تر ماشین ظرفشویی خود را بیش از حد پر نکنید.

نکته!

از قرار دادن ظروف خیلی ریز درون ماشین ظرفشویی پرهیز کنید چرا که به آسانی از سبد خارج می شوند.



خالی کردن ظروف از ماشین ظرفشویی:

برای جلوگیری از افتادن ظروف از سبد بالایی، پیشنهاد ما این است که ابتدا سبد پائین را خالی کنید، سپس سبد بالا را خالی کنید.



ظروف پس از شستشو داغ خواهند بود!
برای جلوگیری از آسیب و سوختگی، به هیچ وجه قبل از ۱۵ دقیقه از اتمام شستشو ظروف را از ماشین ظرفشویی خارج نکنید.



هشدار

قرار دادن ظروف در سبد بالایی:

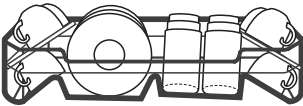

سبد فوقانی برای نگهداری ظروف ظرفی تر و سبک تر از قبیل لیوان، فنجان و بشقاب ها، کاسه ها و تابه های سبک (مادامی که خیلی کثیف نباشند) طراحی شده است. ظروف را طوری قرار دهید که با پاشیدن آب روی آنها، تکان نخورند.

قرار دادن ظروف در سبد پائینی:

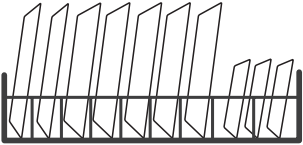

پیشنهاد ما این است که ظروف بزرگتر و ظرفی که تمیز شدن آنها دشوارتر است (مانند قابلمه و تابه و درب ظروف و کاسه ها و بشقاب غذا خوری و کاسه های بزرگ) را به طریقی که در تصویر نمایش داده شده است در سبد پائینی قرار دهید. ترجیحاً درب ظروف و بشقاب های غذا خوری را در کناره های قفسه قرار دهید تا مانع چرخش بازوی اسپری آب بالایی نشود. حداکثر قطر بشقاب هایی که جلوی محفظه شوینده قرار میگیرند باید ۱۹ سانتیمتر باشد تا مانع باز شدن این محفظه نگرند.

قرار دادن ظروف در سبد کارد و چنگال:

کارد و چنگال ها باید به صورت جداگانه در جایگاه مناسب خود قرار بگیرند. مطمئن شوید که آنها به هم نجسبیده باشند چرا که در غیر اینصورت ممکن است نتایج مطلوبی از شستشو حاصل نشود.



ظروفی که دارای نوک تیز هستند را در حالتی قرار دهید که نوک تیز رو به پائین باشد اما اجازه ندهید قسمت تیز از ته سبد بیرون بزند.



هشدار

عملکرد کمک آبکشی

مایع کمک آبکشی در مرحله آخر شستشو وارد چرخه شستشو میشود تا مانع ایجاد لکه حاصل از قطرات آب بر روی ظروف شود. همچنین با زدودن سریعتر قطرات آب باعث خشک شدن سریعتر ظروف می شود. این دستگاه به گونه ای طراحی شده است که از مایع کمک آبکشی در آن باید استفاده شود.

فقط از مایع کمک آبکشی معتبر استفاده کنید. به هیچ وجه محفظه مایع کمک آبکشی را با مواد دیگر مانند مایع شستشو و مواد شوینده مایع پر نکنید. این کار به دستگاه آسیب میرساند.



هشدار

چه زمانی باید محفظه کمک آبکشی را پر کنید:

پر کردن این محفظه به تعداد دفعات استفاده از ماشین لباسشویی و تعداد دفعات تنظیم حالت کمک آبکشی بستگی دارد.

شاخص مایع کمک آبکشی پایین () زمانی ظاهر میشود که نیاز به مایع کمک آبکشی بیشتر است.

محفظه کمک آبکشی را بیش از اندازه پر نکنید.

فقط از مواد شوینده مخصوص ظرفشویی استفاده نمایید و مواد شوینده ی خود را در محیط خشک و به دور از گرما نگهداری کنید.

مواد شوینده را به دور از دسترس کودکان نگهداری نمایید.



هشدار



پر کردن محفظه ی کمک آبکشی

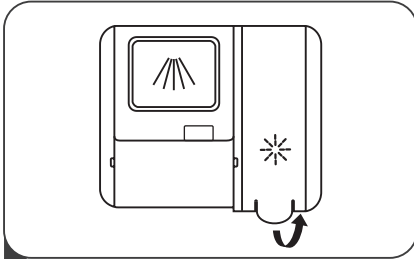

1 درب محفظه را بلند کنید.

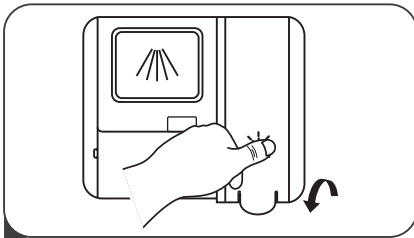

3 درب محفظه را ببندید.

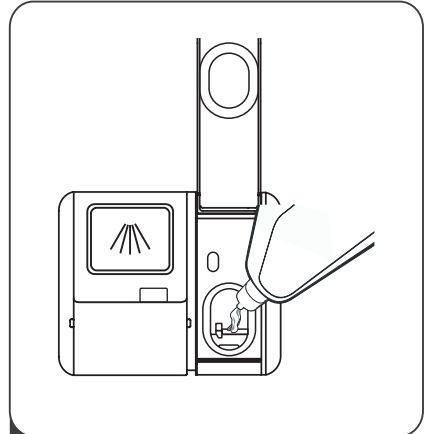

2 به اندازه مورد نیاز درون محفظه ، مایع بریزید.

برای دستیابی به عملکرد بهتر خشک شدن ظروف با مقدار کمتری کمک آبکشی به صورت زیر عمل کنید:

۱- دستگاه را روشن کنید.

۲- ۶۰ ثانیه پس از روشن کردن ، کلید Start/Pause را بیش از ۵ ثانیه بفشارید و سپس دکمه Delay را فشار دهید تا نشانگر کمک شستشو در فرکانس 1Hz چشمک بزند.

۳- کلید Start/Pause را فشار دهید و توالی را به بدین شرح: D1->D2->D3->D4->D5->D1 انتخاب کنید. هر چقدر توالی بزرگتری را انتخاب کنید، مایع آبکشی بیشتری توسط ظرفشویی مصرف می شود.

۴- بدون هیچ گونه عملکردی در ۵ ثانیه یا فشار دادن دکمه روشن و خاموش، از حالت قبل نمیتوانید خارج شوید.

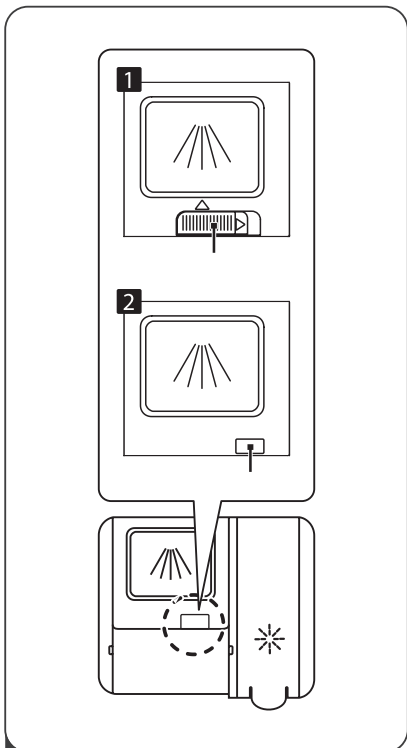

1 درپچه محفظه شوینده را باز کنید.

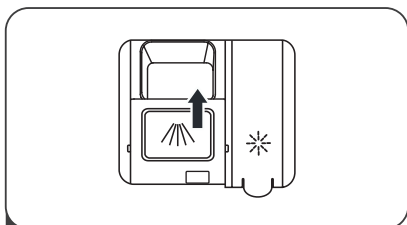

2 درپچه محفظه شوینده را با حرکت به سمت جلو و سپس فشردن به سمت پایین ببندید.

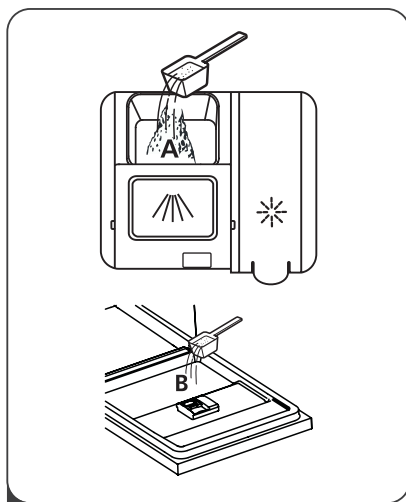

2 برای چرخه اصلی شستشو، مواد شوینده را در درون حفره بزرگتر (A) بریزید. برای شستشوی بهتر علی الخصوص اگر ظروف خیلی کثیف بودند مقداری مواد شوینده را روی درب بریزید. مواد شوینده اضافی در مرحله «شستشوی اولیه» یا «پیش شستشو» به کار برده می شود.

نکته!

توجه داشته باشید که تنظیمات با توجه به سختی آب متفاوت می باشد.







لطفاً به توصیه های درج شده بر روی بسته بندی مواد شوینده توجه فرمائید.





تنظیم برنامه ماشین ظرفشویی

جدول چرخه شستشو:

در جدول زیر مطابق با میزان کیفی ظروف، مناسب ترین برنامه شستشو و مقدار مورد نیاز مواد شوینده ارائه شده است. همچنین در مورد برنامه های شستشو اطلاعاتی داده شده است.
● یعنی نیاز به پر کردن مایع جلا دهنده در بخش کننده ی مایع جلا دهنده

برنامه	توصیه چرخه	مواد شوینده Pre/Main	زمان اجرا Time(min)	انرژی (Kwh)	آب (L)	مایع جلا دهنده
●	Pre-wash (45 °C) Autowash(45-55 °C) Rinse Rinse(65 °C) Drying  Auto	$\frac{5/30 \text{ g}}{1 \text{ or } 2 \text{ piece s}}$	150	0.9~1.3	11~15	●
●	Pre-wash(50 °C) Wash(60 °C) Rinse Rinse Rinse(70 °C) Drying  Intensive	$\frac{5/30 \text{ g}}{1 \text{ or } 2 \text{ piece s}}$	175	1.6	17.5	●
●	Pre-wash(45 °C) Wash(55 °C) Rinse Rinse(65 °C) Drying  Normal	$\frac{5/30 \text{ g}}{1 \text{ or } 2 \text{ piece s}}$	185	1.3	13.5	●
●	Pre-wash Wash(45 °C) Rinse(65 °C) Drying  ECO (* EN 50242)	$\frac{5/30 \text{ g}}{1 \text{ or } 2 \text{ piece s}}$	210	0.93	10	●
●	Wash(65 °C) Rinse Rinse(65 °C) Drying  90' 90 min	35 g	90	1.35	12.5	●
●	Pre-wash Wash(40 °C) Rinse Rinse(60 °C) Drying  Glass	$\frac{5/30 \text{ g}}{1 \text{ piece}}$	130	0.9	13	●

برنامه	توصیه چرخه	مواد شوینده Pre/Main	زمان اجرا Time(min)	انرژی (Kwh)	آب (L)	مایع جلا دهنده
 Rapid	Wash(45°C) Rinse(50°C) Rinse(55°C)	25 g	30	0.75	11	○
 Soak	Prewash		15	0.02	4	○

تغییر برنامه شست و شو در هنگام شست و شو

چرخه شستشو فقط در صورتی که مدت کوتاهی از شروع چرخه شستشو گذشته باشد یعنی زمانی که هنوز ماده شوینده وارد چرخه شستشو نشده است، قابل تغییر است. برای تنظیم مجدد دستگاه، دستورالعمل های زیر را دنبال کنید:

- ۱- دکمه Start/Pause را فشار دهید تا چرخه شستشو متوقف شود.
- ۲- دکمه برنامه شستشو را به مدت ۳ ثانیه فشار دهید تا برنامه شستشو لغو شود.
- ۳- برنامه شستشوی مورد نظر را از طریق فشار دادن دکمه برنامه شستشو انتخاب کنید.
- ۴- دکمه Start/Paus را فشار دهید و پس از ۱۰ ثانیه فرآیند شستشو آغاز می شود.

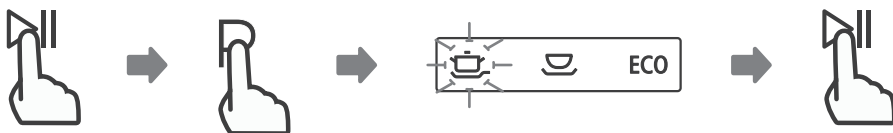

اضافه کردن ظروف

قبل از اینکه محفظه شوینده را باز کنید می توانید ظروفی را که فراموش کرده اید را درون دستگاه قرار دهید. در اینصورت به شیوه زیر عمل کنید:

- ۱- دکمه Start/Pause را فشار دهید تا چرخه شستشو متوقف شود.
- ۲- ۵ ثانیه صبر کنید سپس درب را باز کنید.
- ۳- ظروفی که فراموش کرده اید را درون ظرفشویی قرار دهید.
- ۴- درب را ببندید.
- ۵- دکمه Start/Paus را فشار دهید و پس از ۱۰ ثانیه فرآیند شستشو آغاز می شود.



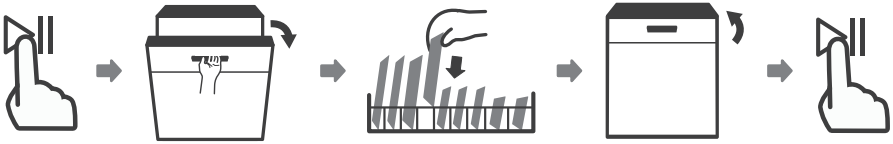

هرگز در میانه چرخه شستشو درب دستگاه را باز نکنید. این کار بسیار خطرناک است و باعث می شود به خود آسیب برسانید.



هشدار

کدهای خطا

دلیل ایجاد خطا	معنی	کد
شیر آب باز نیست یا ورودی آب محدود شده است یا فشار آب خیلی کم است	زمان آبیگری طولانی تر	E1
خطا در کارکرد گرم کن	عدم دستیابی به دمای مورد نظر	E3
برخی اجزای دستگاه نشستی دارند	سرریز	E4
وجود آب و یا جسم خارجی روی دکمه	فشرده شدن خود به خودی دکمه ها	E9

در صورت سرریز آب قبل از تماس با سرویسکار، ابتدا ورودی اصلی آب را قطع کنید. در صورت مشاهده آب حاصل از نشستی در کف دستگاه، قبل از استفاده مجدد آب را کاملاً خارج کنید.



هشدار

DW1406	مدل
14 نفره	تعداد استاندارد جایگاه شستشو
A++	رده مصرف انرژی
266 kWh	مصرف سالانه انرژی (بر اساس ۲۸۰ چرخه شستشو) ¹
0.93 kWh	مصرف انرژی چرخه شستشو استاندارد
0.45W	مصرف برق در حالت خاموشی
0.49W	مصرف برق در حالت روشن
2800 liter	مصرف سالیانه آب (بر اساس ۲۸۰ چرخه شستشو) ²
A	سطح کارایی خشک کردن
ECO 45 °C	شستشوی استاندارد
210	مدت زمان چرخه شستشوی استاندارد
49 dB(A) re 1 pW	سطح صدا
2100-1760W	مصرف برق
240-220V/50Hz	ولتاژ/فرکانس
1.0-0.04MPa=10-0.4 bar	فشار جریان آب

¹ مصرف واقعی انرژی بستگی به چگونگی استفاده از دستگاه دارد.

² مصرف واقعی انرژی بستگی به چگونگی استفاده از دستگاه دارد.



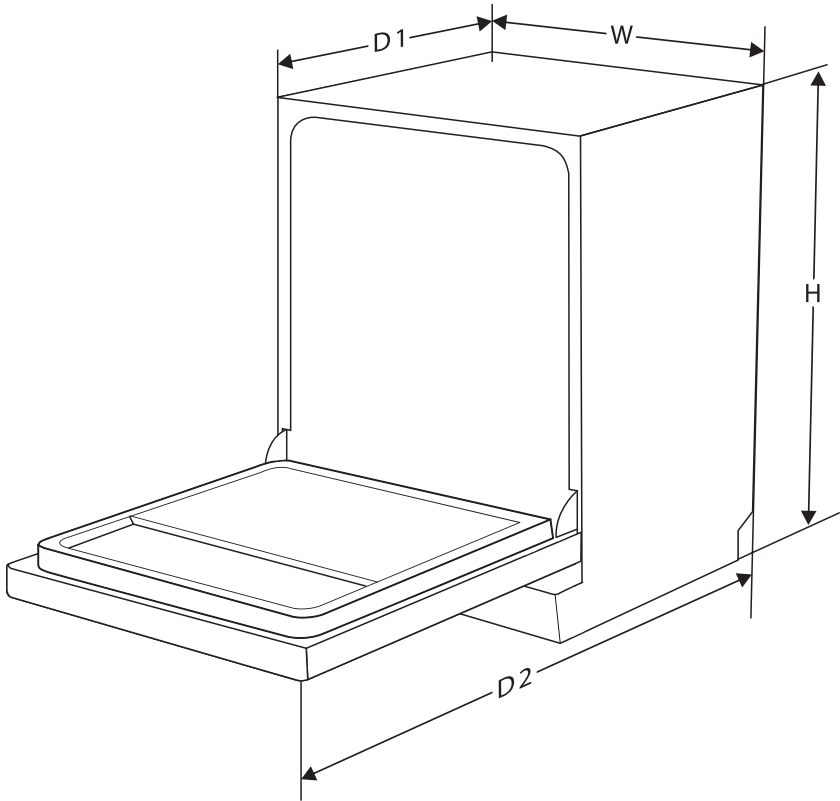

845mm	ارتفاع H
598mm	عرض W
600mm (در حالتی که درب بسته باشد)	عمق D1
1175mm (در حالتی که درب ۹۰ درجه باز باشد)	عمق D2



همتا سرویس
Hamta Service

To See Products Info
Scan QR_CODE

