

BLANTON

LIVE YOUR DREAMS

USER MANUAL

DISHWASHER

MODEL: DW1405

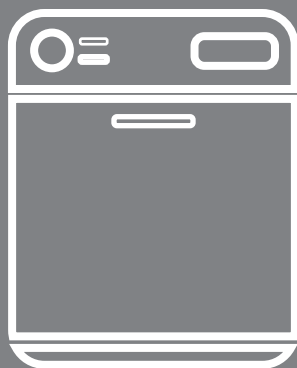

021-73671000

مشتری گرامی

با تشکر از حسن انتخاب شما خواهشمندیم پیش از استفاده از دستگاه جدید، این دفترچه را به دقت مطالعه نمایید. این دستورالعمل حاوی اطلاعات مهمی در زمینه استفاده، نصب و مراقبت از دستگاه حاضر می باشد. لطفا در حفظ و نگهداری این دفترچه کوشا باشید.

فهرست مندرجات

۱	نکات ایمنی
۲	دستورالعمل های مربوط به اتصال به زمین
۴	بررسی اجمالی دستگاه
۵	نکات قابل توجه پیش از استفاده
۷	استفاده از سبدها
۹	نگهداری و تمیز کردن دستگاه
۱۰	مراقبت های مربوط به داخل دستگاه
۱۲	نکات مراقبتی مربوط به ماشین ظرفشویی
۱۳	دستورالعمل نصب
۱۷	نکات مربوط به رفع عیب
۲۱	طریقه صحیح بارگیری سبدها
۲۳	نکات مربوط به استفاده از سبد کارد و چنگال
۲۴	راهنمای عملکرد دستگاه
۲۵	عملکرد دکمه ها
۲۸	تصفیه آب
۲۹	آماده سازی و قراردادن ظروف در دستگاه
۳۱	عملکرد کمک آبکشی
۳۲	پرکردن محفظه کمک آبکشی
۳۴	پرکردن محفظه شوینده
۳۵	تنظیم برنامه ماشین ظرفشویی
۳۶	تغییر برنامه شستشو در هنگام شستشو
۳۶	اضافه کردن ظروف
۳۷	کدهای خطا
۳۹	مشخصات فنی دستگاه
۳۹	باز یافت



نکات ایمنی

- نصب و تعمیر دستگاه فقط باید توسط نماینده مجاز همتا سرویس انجام شود. در صورت دستکاری و تعمیر توسط افراد غیر مجاز، ضمانت دستگاه باطل خواهد شد.
- این دستگاه برای استفاده در خانه و موارد مشابه به شرح ذیل طراحی شده است:
- آشپزخانه، کارکنان در مغازه ها، دفاتر و سایر محیط های کاری
- برای استفاده مشتریان در هتل ها، متل ها و انواع دیگر محیط های مسکونی
- کودکان و اشخاصی که دارای توانایی جسمی، حسی یا روانی پایین تر از حد نرمال هستند و افرادی که اطلاعات و تجربه کافی در این زمینه ندارند، تنها در صورتی که در مورد استفاده امن از دستگاه، آموزش داده شوند و بر کار آن ها نظارت و از خطرات موجود احتمالی مطلع شوند، مجاز به استفاده از این دستگاه می باشند.
- کودکان نباید با دستگاه بازی کنند. بدون نظارت فرد بالغ و مسئول، آن ها مجاز به تمیز کاری و استفاده از دستگاه نیستند.
- مواد موجود در بسته بندی ممکن است برای کودکان مضر باشد. مراقب باشید که با آن ها بازی نکرده و این مواد را نبلعند.
- برای جلوگیری از خطر برق گرفتگی، سیم برق و ملزومات برقی را به هیچ وجه وارد آب یا هیچ مایع دیگری نکنید.
- لطفا قبل از تمیز کردن و انجام امور مربوط به تعمیر و نگهداری، دستگاه را از برق بکشید.
- ابتدا از پارچه ای نرم و مرطوب شده با اسپری تمیز کننده ملایم استفاده کنید و سپس از پارچه خشک برای پاک کردن مجدد آن استفاده کنید.



دستورالعمل های مربوط به اتصال به زمین

- این دستگاه باید به زمین وصل باشد. اتصال به زمین با فراهم آوردن مسیری با حداقل مقاومت جریان الکتریکی، در صورت بروز نقص یا خرابی، خطر برق گرفتگی را کاهش می دهد.
- دو شاخه اتصال باید به پرز مناسبی که مطابق با کلیه کدها و دستورالعمل های محلی نصب و محصور شده است، وصل شود.
- اتصال نامناسب هادی مابین زمین و دستگاه، می تواند خطر شوک الکتریکی را به همراه داشته باشد.
- اگر مطمئن نیستید که دستگاه به طرز صحیح به زمین متصل شده است، با یک تکنسین برق مجرب یا همتا سرویس تماس بگیرید.
- توسط یک تکنسین برق مجرب واجد شرایط، پرز برق مناسبی را نصب کنید.
- تا زمانیکه مطمئن نشده اید که تمامی پنل های محفظه در جای درست خود قرار نگرفته اند، ماشین ظرفشویی را روشن نکنید.
- زمانی که ماشین ظرفشویی در حال کارکردن است درب را با دقت باز کنید، خطر پاشش آب داغ به بیرون وجود دارد.
- در هنگام باز بودن درب، هیچ گونه شیء سنگینی را روی درب نگذارید یا به هیچ وجه روی آن نایستید. این امکان وجود دارد که دستگاه به سمت جلو حرکت کند و یا درب و لولای آن آسیب ببینند.
- هنگام قرار دادن ظروف به نکات زیر دقت کنید:
- ۱- وسایل تیز را طوری قرار دهید که امکان آسیب زدن به قسمت های مهر و موم شده درب را نداشته باشد.
- ۲- هشدار: چاقوها و ظروف با لبه های تیز باید در حالت افقی و طوری که سر تیز آن ها رو به پایین باشد درون سبد قرار بگیرند.



- برخی از شوینده های ماشین ظرفشویی به شدت قلیایی هستند. در صورت بلعیده شدن می توانند بسیار خطرناک باشند. در صورت باز بودن درب، از تماس آن ها با پوست و چشم خودداری کنید و کودکان را از ماشین ظرفشویی دور نگهدارید.
- ظروف پلاستیکی را تنها در صورتی در ماشین ظرفشویی قرار دهید که مطمئن باشید که علامت (مجاز برای شستشو در ماشین ظرفشویی) یا هر عبارتی معادل آن بر روی آن ها درج شده باشد.
- برای ظروف پلاستیکی که فاقد علامت (مجاز برای شستشو در ماشین ظرفشویی) هستند، توصیه های ارائه شده توسط سازنده را بررسی کنید.
- فقط از مواد شوینده ای که برای شستشو در ماشین ظرفشویی توصیه شده است، استفاده کنید.
- هرگز در ماشین ظرفشویی از مواد شوینده ای که در شستشوی دستی کاربرد دارد، استفاده نکنید.
- اگر سیم برق آسیب دیده باشد، برای جلوگیری از خطر، باید توسط نماینده مجاز همتا سرویس تعویض شود تا از خطر برق گرفتگی جلوگیری شود.
- در حین نصب، سیم جریان برق نباید بیش از حد خمیده یا کشیده شده باشد.
- دستگاه باید از طریق شلنگ های جدید به شیر اصلی آب وصل شود و شلنگ های کهنه نباید مجدداً مورد استفاده قرار بگیرد.
- برای صرفه جویی در مصرف انرژی، دستگاه در صورتی که بعد از ۳۰ دقیقه هیچگونه عملکردی را دریافت نکند، به صورت اتوماتیک خاموش می گردد.
- حداکثر تعداد سرویس های غذاخوری که می توانند به صورت همزمان با این دستگاه شسته شوند ۱۴ ست است.
- حداکثر فشار آب ورودی مجاز ۱ MPa می باشد.
- حداقل فشار آب ورودی مجاز ۰,۰۴ MPa می باشد.



بررسی اجمالی دستگاه

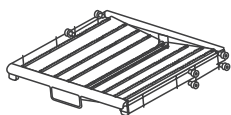
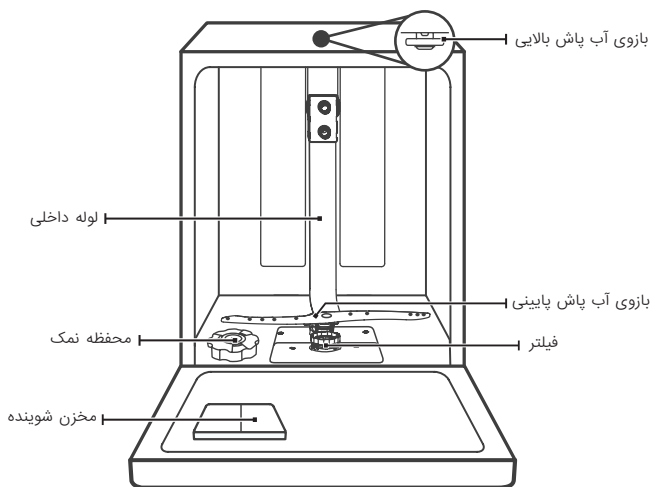

قفسه کارد و چنگال

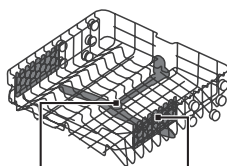

بازوی اسپری پائینی
قفسه فنجان
سبد بالایی

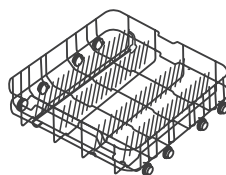

سبد پائینی

نکته: تصاویر فقط به عنوان مرجع هستند. مدل های مختلف ممکن است متفاوت باشند.



نکات قابل توجه پیش از استفاده

پر کردن مخزن سختی‌گیر (نمک)

نکته: اگر دستگاه شما مخزن تصفیه‌کننده ندارد، می‌توانید این قسمت را نادیده بگیرید.

- همیشه از نمک مناسب در ماشین ظرفشویی استفاده کنید.

هر نوع نمک دیگری علی‌الخصوص نمک پخت و پز، که به طور خاص برای استفاده در ماشین ظرفشویی طراحی نشده است به مخزن سختی‌گیر آب آسیب می‌رساند. در صورت خسارت‌های ناشی از استفاده از نمک نامناسب، سازنده هیچگونه ضمانتی را ارائه نمی‌دهد و مسئولیت خسارت وارده را نیز بر عهده ندارد.



- تنها قبل از شروع چرخه شستشو محفظه را از نمک پر کنید.

با انجام این کار از ریزش دانه‌های نمک یا آب نمک جلوگیری به عمل می‌آید چرا که اگر نمک یا آب نمک به مدت طولانی کف ماشین باقی بماند باعث ایجاد خورگی می‌شود.

مخزن نمک در زیر سبد واقع شده است و باید مطابق شکل زیر پر شود:

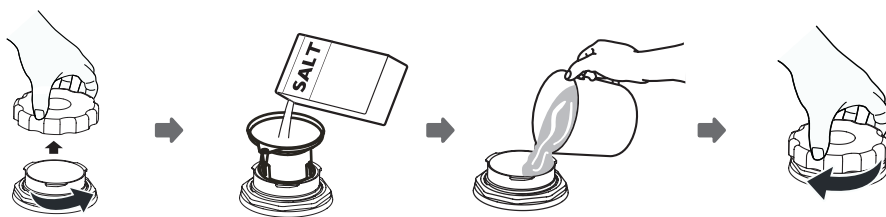

برای افزودن نمک به ماشین ظرفشویی لطفاً مراحل زیر را انجام دهید:

- ۱- سبد پائینی را در بیاورید و درب مخزن نمک را بچرخانید تا باز شود.
- ۲- قیف را درون مخزن قرار دهید و حدود ۱/۵ کیلوگرم نمک مخصوص ظرفشویی درون آن بریزید.
- ۳- مخزن نمک را از آب پر کنید. طوریکه کمی آب از آن سرریز شود.

۴- بعد از پر کردن مخزن درب را محکم ببندید.

۵- بعد از پر کردن مخزن نمک، چراغ هشدار نمک خاموش خواهد شد.

۶- سریعاً بعد از پر کردن مخزن، یک برنامه شستشو باید اجرا شود (پیشنهاد ما این است که برنامه شستشوی کوتاهی را انتخاب کنید). در غیر اینصورت آب نمک به سیستم فیلترینگ، پمپ و یا دیگر قسمت های دستگاه آسیب خواهد رساند. و هر نوع آسیبی در این باره خارج از بحث گارانتی می باشد).

نکته:

محفظه نمک تنها باید زمانی پر شود که چراغ هشدار نمک (☹) در کنترل پنل روشن شده باشد. بعضی مواقع با وجود پر بودن محفظه چراغ هشدار روشن است و روشن شدن این چراغ در این حالت بستگی به کیفیت حل شدن نمک در آب دارد و ممکن است نمک به خوبی در آب حل نشده باشد.

اگر بر روی کنترل پنل هیچگونه کلید یا چراغ هشدار در این باره وجود نداشته باشد (در برخی از مدل ها ممکن است اینگونه باشد)، شما می توانید با در نظر گرفتن تعدد چرخه ها، تخمین بزنید که چه زمانی محفظه نمک باید مجدداً پر شود.

- اگر نمک اطراف محفظه و درب ریخته شد، چرخه شستشو **Soak** یا **Quick** را برای پاکسازی به کار بگیرید.



استفاده از سبدها

تنظیم سبد بالایی

ارتفاع سبد بالایی به راحتی قابل تنظیم است. به گونه‌ای که ظروف بلندتر را بتوان در سبد بالا یا پایین قرار داد. برای تنظیم سبد بالایی، مراحل ذکر شده به شرح ذیل را انجام دهید:

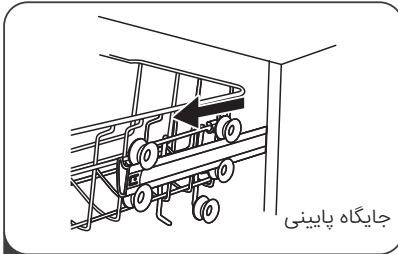

۱ سبد بالایی را بیرون بکشید.

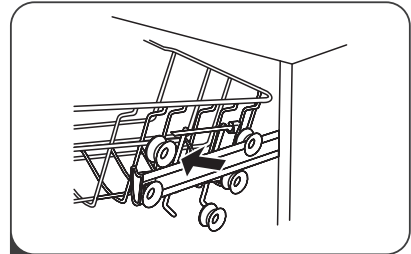

۲ سبد را در بیاورید.

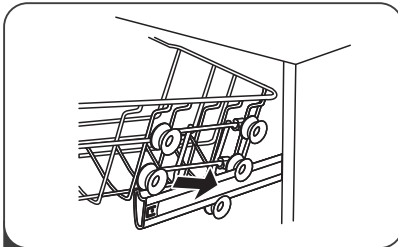

۳ سبد را دوباره روی چرخ‌های جایگاه موردنظر (ردیف بالا یا پایین) قرار دهید.

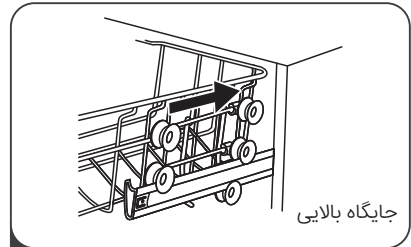

۴ نهایتاً سبد را به داخل هل دهید.

نوع دوم:

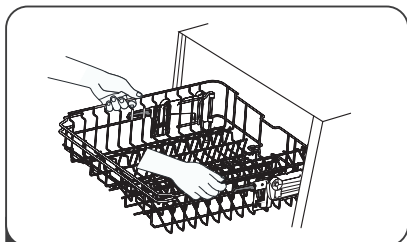

۱ برای بالا بردن سبد بالایی کافی است از هر دو طرف، سبد را از وسط بلند کنید طوری که سبد در یک حالت رو به بالا قفل شود. نیازی به بلند کردن دسته تنظیم کننده نمی‌باشد.

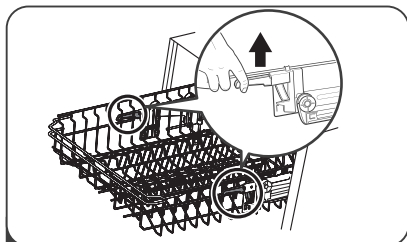

۲ برای پایین بردن سبد، دسته تنظیم کننده را از هر دو طرف بلند کنید و سبد را به آرامی رها کنید تا در جایگاه خود قرار بگیرد.

تا کردن قفسه فنجان‌ها

برای ایجاد فضای کافی برای وسایل بلندتر در سبد بالایی، قفسه فنجان‌ها را به سمت بالا جمع کنید. همچنین می‌توانید لیوان‌های بلند را در کنار آن قرار دهید و در صورتی که به آن نیاز ندارید و استفاده نمی‌کنید، آن را در بیاورید.



تا کردن قفسه‌ها

میله‌های سبد پایین برای نگه داشتن بشقاب‌ها استفاده می‌شود و برای ایجاد فضای بیشتر جهت گذاشتن ظروف بزرگتر می‌توان آن‌ها را تا کرد.

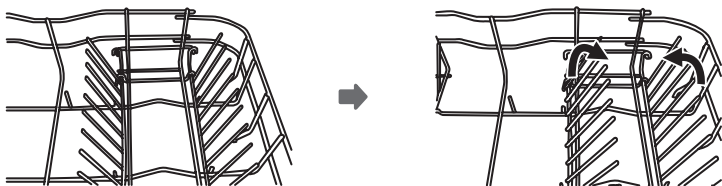

به سمت بالا ببرید.

به سمت عقب تا کنید.



نگهداری و تمیز کردن دستگاه

مراقبت‌های مربوط به قسمت‌های خارجی دستگاه:

- درب و آببند پشت درب

قسمت لبه درب را مرتباً با پارچه‌ای مرطوب تمیز کنید تا رسوبات غذا از بین برود. هنگامی که ظروف را درون دستگاه می‌گذارید ممکن است پس از شستشو، باقیمانده مواد غذایی و نوشیدنی روی طرفین درب ماشین ظرفشویی فرو رود. این سطوح خارج از بخش شستشو هستند و اسپری پاشش آب به این قسمت‌ها دسترسی ندارند. قبل از بستن درب باید تمام باقیمانده‌های غذا تمیز شود.

- پنل کنترل الکتریکی

در صورت نیاز به تمیز کردن پنل، فقط از یک پارچه مرطوب استفاده کنید.

- برای جلوگیری از نفوذ آب در قفل درب و اجزای الکتریکی، از اسپری کردن تمیزکننده‌ها از هر نوعی که باشند، دوری کنید.

- هرگز از شوینده‌های رسوب‌زدا و پدهای زبر و سیم در قسمت‌های خارجی استفاده نکنید چرا که ممکن است باعث خراشیدگی آن شود. برخی از دستمال‌ها نیز باعث ایجاد خراشیدگی بر روی سطوح می‌شوند.



مراقبت‌های مربوط به داخل دستگاه

سیستم فیلترینگ

سیستم فیلترینگ که در قسمت پایین محفظه ظرفشویی قرار دارد، در طول فرآیند شستشو تکه‌های درشت باقی مانده از شستشو را جدا می‌کند. بقایای درشت جمع شده ممکن است باعث مسدود شدن فیلترها شود. وضعیت فیلترها را مرتباً بررسی کنید و در صورت لزوم آن را زیر آب تمیز کنید.

برای تمیز کردن فیلترها در کابین شستشو اینگونه عمل کنید:

نکته:

تصاویر تنها جهت مرجع ارائه شده‌اند، انواع مختلف سیستم فیلترینگ و اسپری ممکن است وجود داشته باشد.



دریچه را نگه دارید و آن را بر خلاف عقربه ساعت بچرخانید تا باز شود. آن را به سمت بالا بیاورید و از دستگاه خارج کنید.

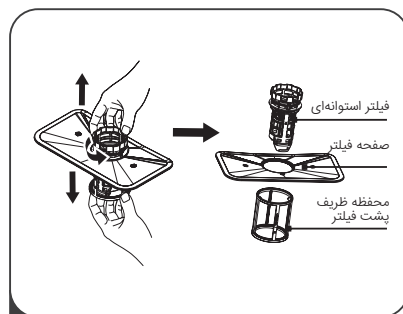

محفظه ظرفشویی پشت صفحه فیلتر را از پایین در بیاورید تا فیلتر استوانه‌ای آزاد شود. فیلتر استوانه‌ای را می‌توان با فشار ملایم زبانه‌ها در بالا و بیرون کشیدن آن، از فیلتر صفحه‌ای جدا کرد.



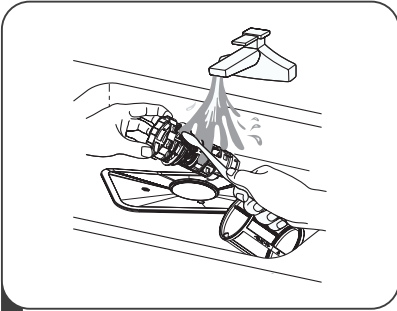

۳ با شستشوی فیلتر در زیر آب جاری می توان بقایای مواد غذایی را تمیز کرد. برای بهتر تمیز شدن آن می توانید از یک برس تمیز کننده نرم استفاده کنید.

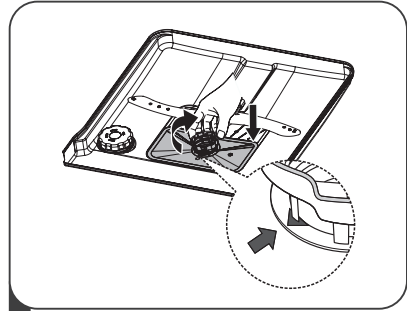

۴ اجزاء تمیز شده فیلتر را مجدداً در حالت اول در کنار هم قرار دهید و سپس آن را در جایگاه خود قرار داده و در جهت عقربه ساعت آن را به سمت نشان بسته شدن بر روی دستگاه بچرخانید.

- فیلتر را خیلی محکم نبنیدید. فیلتر را با دقت به حالت اولیه سر جای خود بگذارید، در غیر این صورت امکان ورود بقایای درشت مواد غذایی به سیستم فیلترینگ و مسدود کردن آن وجود دارد.
- هرگز بدون قرار گرفتن فیلتر در جایگاه خود، از ماشین ظرفشویی استفاده نکنید. عدم جا گرفتن فیلتر در جایگاه خود باعث کاهش سطح عملکرد دستگاه می شود و به ظروف و لوازم درون دستگاه آسیب می رساند.



تمیز کردن بازوهای اسپری آب

لازم و ضروری است که مرتباً بازوهای اسپری را تمیز کنید چرا که مواد شیمیایی موجود در آب سخت موجب مسدود شدن جت و بلبرینگ و نقاط پاشش آب می شود.
برای تمیز کردن بازوهای اسپری آب از دستورالعمل ذیل پیروی کنید:

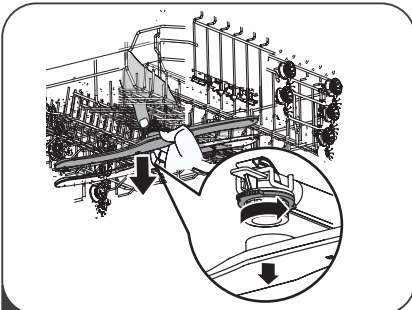

۱ برای در آوردن بازوی اسپری آب بالایی، قسمت وسط بازو را در دست ثابت نگه دارید، سپس آن را بر خلاف عقربه ساعت بچرخانید و آن را در بیابردید.

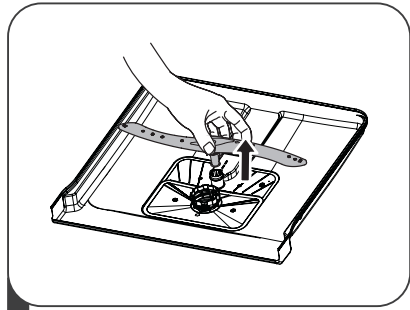

۲ برای درآوردن بازوی اسپری آب پایینی، بازوی اسپری آب را به سمت بالا بکشید.

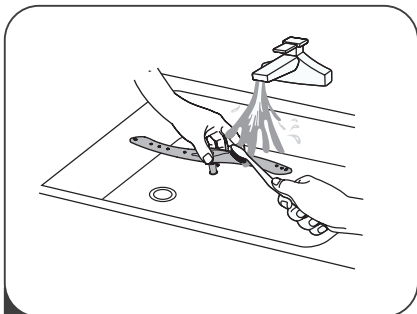

۳ آن‌ها را با آب گرم و صابون بشویید و توسط یک برس نرم سوراخ‌های آن را تمیز کنید. بعد از اینکه بازوها را کامل تمیز کردید، آن‌ها را در جایگاه اولیه خود قرار دهید.

نکات مراقبتی مربوط به ماشین ظرفشویی

- احتیاط جهت جلوگیری از یخ‌زدگی

در فصل زمستان برای محافظت در برابر یخ‌زدگی، هر بار پس از اتمام چرخه شستشو، به روش زیر عمل کنید:

۱) ماشین ظرفشویی را از برق در بیاورید.

۲) شیر اصلی آب را ببندید و ورودی شلنگ آب را از شیر آب جدا کنید.

۳) آب را از شلنگ ورودی و شیر آب تخلیه کنید.

۴) مجدد شلنگ ورودی آب را به شیر آب وصل کنید.

۵) فیلتر موجود در کف را در بیاورید و با استفاده از یک اسفنج آب موجود را به صورت کامل جمع کنید.

- بعد از شستشو

بعد از شستشو ورودی آب به دستگاه را ببندید و در را کمی باز نگه دارید تا آب و بخار در داخل محبوس نشود.

- دوشاخه برق را بکشید.

قبل از تمیز کاری دستگاه، حتماً دو شاخه را از برق در بیاورید.



از هیچگونه محلول یا تمیز کننده جرم‌گیر جهت شستشو استفاده نکنید.



برای تمیز کردن قسمت بیرونی و لاستیکی ماشین ظرفشویی، از محلول یا مواد شوینده جرم‌گیر استفاده نکنید. فقط از پارچه‌ای آغشته به آب گرم و صابون استفاده کنید. برای از بین بردن لکه‌های موجود در سطح داخلی دستگاه، از پارچه‌ای مرطوب شده با آب و کمی سرکه یا یک محلول تمیزکننده مخصوص ماشین‌های ظرفشویی است، استفاده کنید.

- اگر برای مدت زمان طولانی از دستگاه استفاده نکردید، توصیه می‌شود که یک چرخه شستشو را در حالیکه دستگاه خالی است، اجرا کنید. سپس دوشاخه را از برق بیرون بکشید و شیر آب را ببندید و درب دستگاه را کمی باز نگه دارید. این کار از ایجاد بو در داخل محفظه دستگاه جلوگیری می‌کند.

- جابجایی ماشین ظرفشویی

در صورت لزوم به جابجایی دستگاه، سعی کنید آن را در حالت عمودی نگه دارید. در صورت ضرورت، می‌توانید آن را به پشت قرار دهید.

- یکی از عواملی که باعث ایجاد بو در دستگاه می‌شود عبارت است از گیر افتادن پسماندهای مواد غذایی در قسمت‌های مختلف دستگاه. تمیز کردن دستگاه هر از گاهی توسط یک اسفنج نرم دار می‌تواند از ایجاد این حالت جلوگیری به عمل آورد.

دستورالعمل نصب



خطر شوک الکتریکی

قبل از نصب ماشین ظرفشویی جریان الکتریکی را قطع کنید. عدم توجه به این نکته می‌تواند منجر به شوک الکتریکی یا مرگ شود.



توجه!

نصب لوله‌ها و تجهیزات الکتریکی باید توسط افراد متخصص انجام شود. لطفاً جهت نصب محصول با هم‌تا سرویس تماس بگیرید.



اتصال الکتریکی:

به منظور بالا بردن امنیت شخصی:

- از کابل اضافه با دو شاخه آداپتور همراه این دستگاه استفاده نکنید.
- تحت هیچ شرایطی اتصال زمین از کابل برق را جدا یا قطع نکنید.



الزامات الکتریکی

لطفاً به برجسب رتبه‌بندی نگاه کنید تا ولتاژ مجاز را بدانید و ماشین ظرفشویی را به منبع تغذیه مناسب وصل کنید. از فیوز ۱۱ آمپری مورد نیاز، فیوز تاخیر زمان یا قطع کننده مدار توصیه شده استفاده کنید و مدار مجزایی فقط برای به کار بردن در این دستگاه فراهم کنید.

قبل از استفاده از اتصال الکتریکی مناسب به زمین مطمئن شوید. ولتاژ و فرکانس برق مطابق با موارد موجود در صفحه رتبه بندی است. دوشاخه را فقط در سوکت الکتریکی قرار دهید که به طور مناسب به زمین وصل شده است. اگر سوکت الکتریکی برای دوشاخه مناسب نیست به جای استفاده از آداپتورها یا موارد مشابه سوکت را تعویض کنید زیرا ممکن است منجر به گرمای بیش از حد و سوختن شود.

اتصال آب سرد

شلنگ تامین آب سرد را به یک اتصال دهنده ۳/۴ اینچی وصل کرده و اطمینان حاصل کنید که آن را محکم در جایگاه خود وصل کرده‌اید.

اگر لوله‌های آب جدید هستند و برای مدت طولانی مورد استفاده قرار نگرفته‌اند، بگذارید آب جاری شود تا جایی که مطمئن شوید آب زلال جاری است. برای جلوگیری از خطر انسداد ورودی آب و جلوگیری از آسیب زدن به دستگاه، احتیاط لازم را به خرج دهید.

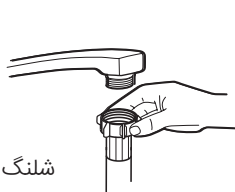

شلنگ ورودی آب معمولی



شلنگ ورودی آب ایمنی



نکات ایمنی در مورد شلنگ

شلنگ‌های با کیفیت و ایمنی دو لایه هستند. اینگونه شلنگ‌ها در صورت ایجاد بریدگی و نقص در شلنگ و نفوذ آب در فضای بین شلنگ و خرطومی جریان آب را قطع می‌کنند.

اگر شلنگ متصل به ظرفشویی را به لوله‌ای که مستقیم به سینک ظرفشویی متصل کنید، احتمال ترکیدن آن وجود دارد. توصیه می‌شود که در این حالت نکات ایمنی مطابق با استاندارد رعایت شود.



نحوه اتصال شلنگ

- (۱) شلنگ تامین را از جایگاه خود در پشت در آورید.
- (۲) پیچ‌های شلنگ را با استفاده از رابط ۳/۴ به شیر آب محکم کنید.
- (۳) قبل از راه اندازی ماشین ظرفشویی، آب را کاملاً باز کنید.

نحوه جداسازی

- (۱) آب را ببندید.
- (۲) شلنگ را از شیر آب جدا کنید.

اتصال شلنگ‌های تخلیه آب:

شلنگ تخلیه را در لوله تخلیه با قطر حداقل ۴ سانتیمتر یا سیفون ظرفشویی قرار دهید. مطمئن شوید که شلنگ دچار خمیدگی یا چین خوردگی نشده باشد. طول لوله تخلیه بهتر است کمتر از ۱ متر باشد. برای جلوگیری از برگشت آب به داخل دستگاه، انتهای آزاد شلنگ نباید در آب غوطه‌ور باشد.

👉 لطفاً شلنگ تخلیه را به‌طور صحیح و مطابق شکل در موقعیت **A** و **B** قرار دهید.

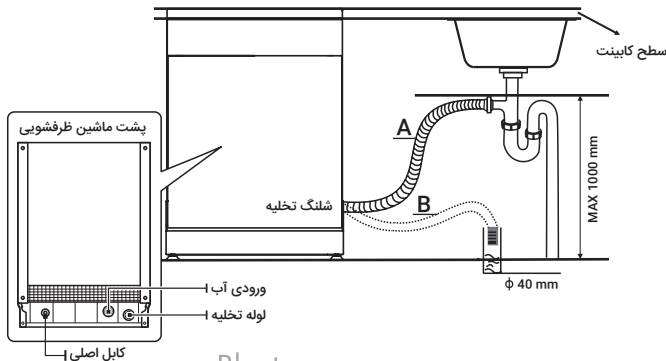

نحوه تخلیه آب مزاد باقی مانده در شلنگ:

اگر سینک یک متر بالاتر از سطح زمین قرار دارد، آب اضافی در شلنگ‌ها نمی‌تواند مستقیماً در سیفون سینک تخلیه شود. لازم است که آب اضافی از شلنگ‌ها درون یک لگن و یا ظرف مناسبی که در خارج و پایین‌تر از سیفون قرار دارد، تخلیه شود.

خروجی آب:

شلنگ تخلیه آب را وصل کنید. به منظور جلوگیری از نشت آب، شلنگ تخلیه باید به درستی نصب شود. مطمئن شوید که شلنگ تخلیه خراب یا له نشده باشد.

افزودن طول شلنگ:

برای اضافه کردن به طول شلنگ تخلیه، از شلنگی با جنس مشابه استفاده کنید. طول شلنگ نباید بیشتر از ۲ متر باشد. در غیر اینصورت باعث کاهش عملکرد دستگاه می‌شود.

اتصال سیفون:

باید حداکثر کمتر از یک متر از کف دستگاه پایین‌تر باشد. شلنگ تخلیه آب می‌بایست ثابت باشد.

جایگاه دستگاه:

ماشین ظرفشویی را در محل مورد نظر قرار دهید. پشت دستگاه باید در مقابل دیوار قرار بگیرد و کناره‌های دستگاه در مجاورت دیوار کناری یا دیواره‌های کابینت مجاور قرار بگیرد. ماشین ظرفشویی مجهز به شلنگ‌های آبرسانی و تخلیه است که به منظور سهولت نصب، می‌توانند در سمت چپ یا راست دستگاه قرار بگیرند.

تراز کردن دستگاه:

پس از قرار گرفتن دستگاه در جایگاه، این امکان وجود دارد که ارتفاع ماشین ظرفشویی را با تنظیم پیچ پایه جهت تراز کردن تغییر داد. دستگاه نباید بیش از ۲ درجه متمایل شود.

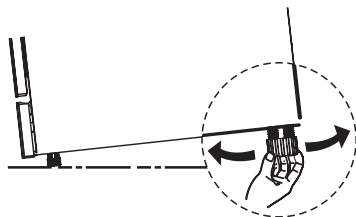

نصب بین کابینت‌های موجود در آشپزخانه:

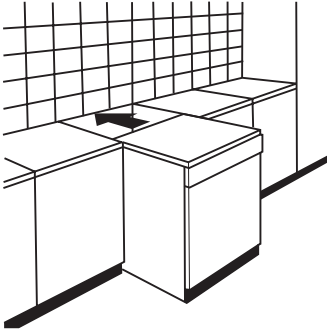

ارتفاع ماشین ظرفشویی ۸۴۵ میلی‌متر است. این ارتفاع طوری طراحی شده است که با ارتفاع استاندارد در نظر گرفته‌شده برای کابینت‌های آشپزخانه سازگاری داشته باشد. از طریق تنظیم پایه‌ها می‌توان به ارتفاع مورد نظر مطابق با مابقی کابینت‌های آشپزخانه دست پیدا کرد. روكش لمینت بالایی دستگاہ به دلیل خاصیت ضد گرما، ضد خش و ضد زنگ بودن نیاز به مراقبت خاصی ندارد.

نکات مربوط به رفع عیوب

مشکل	دلیل ایجاد مشکل	راه‌حل جهت رفع مشکل
	فیوز خراب شده است یا مدار قطع شده است.	فیوز را تعویض کنید و قطع‌کننده مدار را مجدداً تنظیم کنید. هرگونه وسیله برقی دیگر که از یک منبع مشترک با ماشین ظرفشویی تغذیه می‌شود، را جدا کنید.
اگر ماشین ظرفشویی روشن نمی‌شود.	منبع تغذیه روشن نیست.	اطمینان حاصل کنید که ماشین ظرفشویی روشن است و درب آن بسته باشد. همچنین مطمئن شوید که سیم برق به درستی به پریز وصل شده باشد.
	فشار آب کم است.	منبع تغذیه آب را چک کنید که به درستی نصب شده باشد و شیر آب را باز کنید.
	درب درست بسته نشده است.	حتماً درب را به درستی ببندید.

مشکل	دلیل ایجاد مشکل	راهحل جهت رفع مشکل
آب تخلیه نمی‌شود.	شلنگ تخلیه خم یا له شده است.	شلنگ تخلیه را چک کنید.
	فیلتر دچار گرفتگی شده است.	فیلتر را چک کنید.
	سیفون سینک دچار گرفتگی شده است.	سیفون متصل به سینک را چک کنید شاید دچار گرفتگی شده باشد و نیاز به رفع گرفتگی آن باشد.
ایجاد کف و مواد غیر معمول	استفاده از ماده شستشوی نامناسب.	فقط از مایع شوینده مناسب ماشین ظرفشویی استفاده کنید. اگر از مواد شوینده نامناسب استفاده کردید و متوجه ایجاد کف و مواد غیر معمول شدید در این حالت در دستگاه را باز کنید و اجازه دهید بخار از دستگاه خارج شود. سپس یک گالن آب سرد را به ته ماشین ظرفشویی بریزید. درب را ببندید و سپس یکی از چرخه‌های شستشو را انتخاب کنید. در ابتدا آب تخلیه می‌شود. دوباره دستگاه را چک کنید و اگر نیاز بود مجدداً این کار را تکرار کنید.
	مایع جلا دهنده نشت کرده است.	همیشه نشت مایع جلا دهنده را فوراً به طور کامل پاک کنید.
داخل بدنه رنگی است.	مواد شوینده رنگی استفاده شد.	مطمئن شوید که مواد شوینده بدون رنگ باشد.
نوار سفید روی سطح داخلی	مواد معدنی آب سخت	برای تمیز کردن داخل دستگاه از یک اسفنج مرطوب با مواد شوینده ماشین ظرفشویی استفاده کنید و هرگز از تمیز کننده‌های دیگر به جز مواد شوینده ماشین ظرفشویی استفاده نکنید، زیرا ریسک کف کردن وجود دارد.



مشکل	دلیل ایجاد مشکل	راه حل جهت رفع مشکل
	اقدام مورد استفاده ضد زنگ نیستند.	ظروف در صورتی که ضد زنگ نباشند دچار خوردگی، زنگ زدگی و پوسیدگی خواهد شد. در صورت زنگ زدگی ظروف را تعویض نمایید و یا به روش دستی بشویید.
لکه زنگ زدگی روی کار و چنگال وجود دارد.	برنامه بعد از اضافه کردن نمک ماشین ظرفشویی اجرا نشد. ردهای نمک در چرخه شستشو وجود دارد.	همیشه برنامه شستشوی سریع را بدون هیچ ظرف سفالی در ماشین ظرفشویی و بدون انتخاب تابع توربو (اگر وجود دارد) بعد از اضافه کردن نمک ماشین ظرفشویی اجرا کنید.
	درپوش مایع جلا دهنده شل است.	درپوش را چک کنید و مطمئن شوید محکم است.
صدای تق و تق در اتاقک شستشو	بازوی اسپری دارد به یک چیز در سبد ضربه می زند.	برنامه را متوقف کنید، اقدامی که مانع بازوی اسپری هستند را دوباره مرتب کنید.
سروصدای تند در اتاقک شستشو	اقدام ظروف سفالی در اتاقک شستشو، سست هستند.	برنامه را متوقف کنید، اقدامی ظروف سفالی را دوباره مرتب کنید.
سروصدای تق تق در لوله های آب	این ممکن است به دلیل نصب درجا یا مقطع عرضی لوله باشد.	این مشکل هیچ تأثیری روی عملکرد ماشین ظرفشویی ندارد. اگر تردید دارید با لوله کش واجد شرایط مناسب تماس بگیرید.
	ظروف درست بارگذاری نشدند.	تذکرات در «باز کردن سبد ماشین ظرفشویی» را ببینید.
	برنامه به اندازه کافی قوی نبود.	برنامه پر قدرت تری را انتخاب کنید. «جدول چرخه شستشو» را ببینید.
ظروف تمیز نیستند.	مواد شوینده به اندازه کافی توزیع نشده است.	از مواد شوینده بیشتری استفاده کنید، یا مواد شوینده خود را تغییر دهید.
	اقدام مسیر بازوهای اسپری را مسدود می کنند.	اقدام را دوباره مرتب کنید به طوری که اسپری بتواند آزادانه بچرخد.
	ترکیب فیلتر در پایین اتاقک شستشو تمیز نیست یا به طور مناسب محکم نشده. این کار ممکن است باعث شود جت های بازویی اسپری مسدود شوند.	ترکیب فیلتر را به طور صحیح تمیز و یا محکم کنید. جت های بازوی اسپری را تمیز کنید. «تمیز کردن بازوی اسپری» را ببینید.

مشکل	دلیل ایجاد مشکل	راه حل جهت رفع مشکل
کدر شدن ظروف	ترکیب آب نرم و مواد شوینده بیش از حد	اگر سختی آب محل زندگی شما کم است، از مواد شوینده کمتر استفاده کنید و کوتاه‌ترین چرخه را برای شستشوی ظروف و تمیز کردن آن‌ها انتخاب کنید.
لکه‌های سیاه یا خاکستری روی ظروف	لوازم آلومینیومی به ظروف مالیده می‌شوند.	از تمیز کننده ملایم برای از بین بردن لکه‌ها استفاده کنید.
مواد شوینده بر روی ظروف باقی مانده	ظروف جلوی درب مواد شوینده را گرفته است.	ظرف‌ها را یکبار دیگر به طور مناسب بچینید.
	بارگذاری نامناسب	ماشین ظرفشویی را همانطور که گفته شده بچینید.
	مایع جلا دهنده خیلی کم است.	مقدار مایع جلا دهنده را افزایش دهید/ منبع مایع جلا دهنده را دوباره پر کنید.
	ظروف خیلی زود درآورده شده‌اند.	ماشین ظرفشویی خود را فوراً بعد از شستشو خالی نکنید. در را کمی باز کنید به طوری که بخار بتواند خارج شود. فقط وقتی شروع به بارگیری از ماشین ظرفشویی کنید که دستتان بتواند گرمای ظروف را تحمل کند. ابتدا سبد پایین را خالی کنید. این کار از چکیدن آب بر روی ظروف پایین جلوگیری می‌کند.
ظروف خشک نشدند.	برنامه نادرست انتخاب شده است.	در برنامه کوتاه درجه حرارت شستشو کمتر است. این مسئله باعث عملکرد پایین‌تر شستشو می‌شود. یک برنامه با مدت زمان شستشوی طولانی انتخاب کنید.
	استفاده از کارد و چنگل با پوشش کیفیت پایین	زهکشی آب با این اقلام دشوارتر است. کارد و چنگال یا ظروف از این نوع برای شستشو در ماشین ظرفشویی مناسب نیستند.



طریقه صحیح بارگیری سبدها

سبد بالایی:

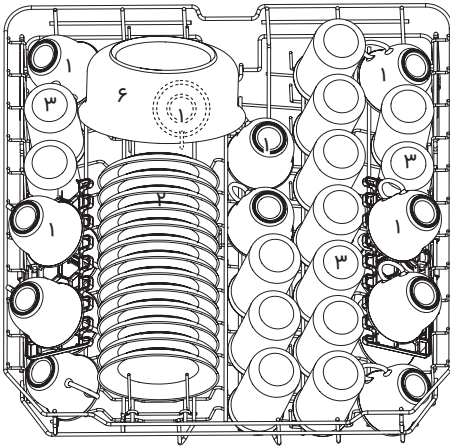

شماره	مورد
۱	فنجان‌ها
۲	نعلبکی‌ها
۳	لیوان‌ها
۴	کاسه‌های کوچک
۵	کاسه‌های متوسط
۶	کاسه‌های بزرگ

سبد پایینی:

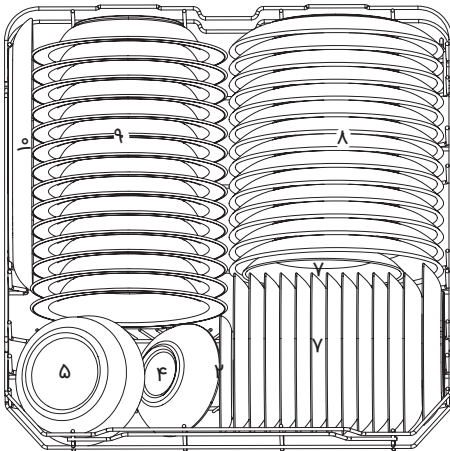

شماره	مورد
۷	بشقاب‌های میوه‌خوری
۸	بشقاب‌های ناهارخوری
۹	کاسه‌های سوپ‌خوری
۱۰	دیس‌های بیضی

قفسه کارد و چنگال:

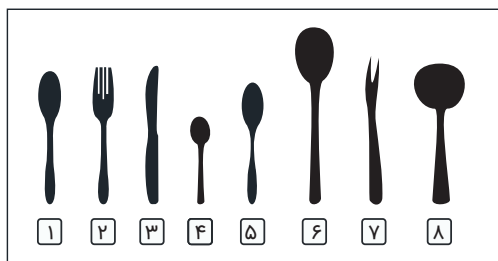
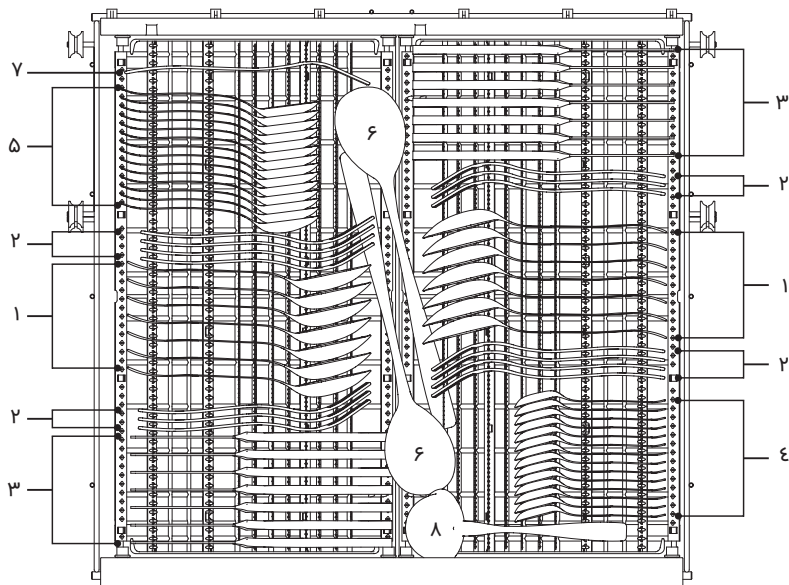

شماره	مورد
۱	قاشق‌های سوپ‌خوری
۲	چنگال‌ها
۳	چاقوها
۴	قاشق چای‌خوری
۵	قاشق مرباخوری
۶	کفگیر
۷	چنگال بزرگ
۸	ملاقه دسته کوتاه



نکات مربوط به استفاده از سبد کارد و چنگال

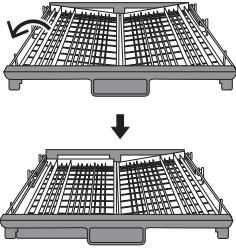

سبد سمت چپ را بالا بکشید و آن را در پایین‌ترین سطح نگه دارید، طوری که سبد سمت چپ صاف باشد و سبد سمت راست در حالت مورب قرار گیرد.

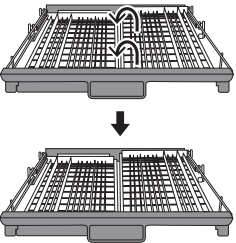

سبد سمت راست را بالا بکشید، طوری که هر دو سبد راست و چپ صاف شود.

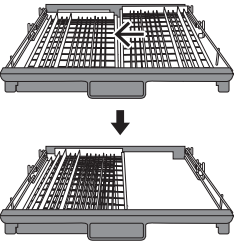

سبد سمت راست را از راست به چپ به سمت بالا بکشید، طوری که هر دو سبد روی هم قرار بگیرند.

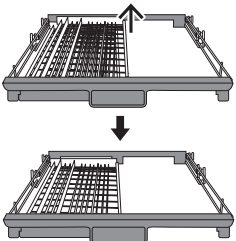

سبد سمت راست را بردارید تا فقط سبد سمت چپ باقی بماند.

راهنمای عملکرد دستگاه

راهنمای عملکرد دستگاه به صورت مختصر و مفید به شرح ذیل می‌باشد:
 لطفاً برای اطلاع از روش دقیق عملکرد دستگاه، دفترچه راهنما را به دقت مطالعه کنید.

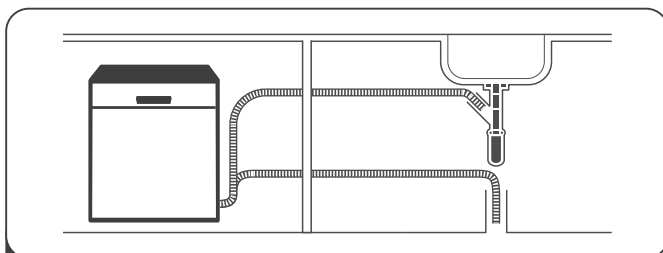

ماشین ظرفشویی را نصب کنید. (لطفاً راهنمای نصب را به دقت مطالعه کنید)

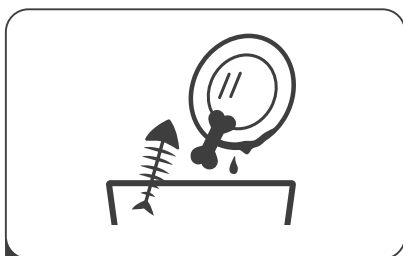

۲. ته مانده غذاها را از ظروف پاک کنید.

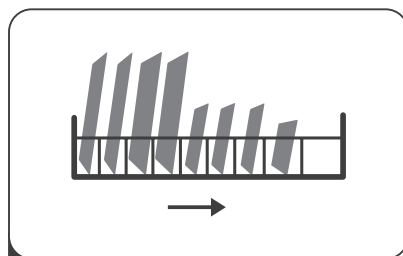

۳. ظروف را در جای مناسب بر روی سبدها قرار دهید.

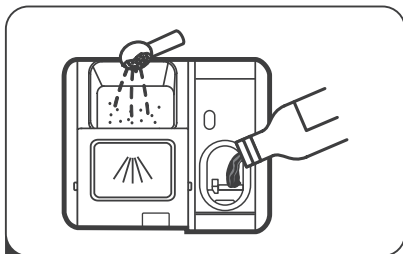

۴. محفظه شوینده را پر کنید.







۵. برنامه شستشو را انتخاب کنید.

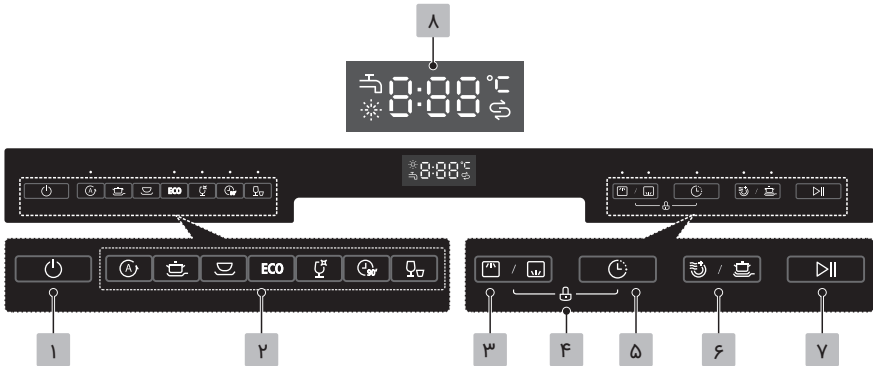

عملکرد دکمه‌ها





<p>دستگاه را روشن کنید.</p>	<p>Power ۱ روشن/خاموش</p>
<p>برنامه مناسب شستشو را انتخاب کنید.</p> <p>برنامه Auto : برای ظروفی که شدت آلودگی آن‌ها کم، زیاد و حتی متوسط است. فرق نمی‌کند که غذا روی آن‌ها خشک شده باشد یا نباشد.</p> <p>برنامه Intensive : برای ظروفی مانند قابلمه‌ها و تابه‌هایی که غذا روی آن‌ها خشک شده باشد.</p> <p>برنامه Normal : برای کلیه ظروفی که شدت آلودگی آن‌ها معمولی باشد.</p> <p>برنامه ECO : برنامه‌ای است استاندارد که مناسب ظروفی است که بیش از حد کثیف نباشند.</p> <p>برنامه Glass : مناسب برای ظروفی که بیش از حد کثیف نباشند و نیاز به شستشوی سریع دارند.</p>	<p>Program ۲ برنامه‌های شستشو</p>

<p>برنامه 90Min:  برنامه‌ای است استاندارد که مناسب ظروفی است که بیش از حد کثیف نباشند.</p> <p>برنامه Rapid:  شستشوی سریع برای ظروفی که نسبت کثیفی آن‌ها کم باشد و نیاز به خشک کردن نداشته باشند.</p>	<p>Program ۲ برنامه‌های شستشو</p>
<p>برنامه Upper:  زمانی که این دستور را فعال می‌کنید فقط نازل‌های پاشش آب در طبقه بالایی فعال می‌شوند و نازل‌های پاشش آب پایینی غیرفعال می‌شوند.</p> <p>برنامه Lower:  زمانی که این دستور را فعال می‌کنید فقط نازل‌های پاشش آب در طبقه پایینی فعال می‌شوند و نازل‌های پاشش آب بالایی غیرفعال می‌شوند.</p>	<p>Alt ۳ شستشو با نصف ظرفیت</p>
<p>زمان شروع با تاخیر را مشخص کنید. با هر بار فشردن این کلید، زمان تاخیر یک ساعت افزایش می‌یابد. این زمان بین ۱ تا ۲۴ ساعت قابل تنظیم است. پس از تنظیم زمان تاخیر، دکمه start/pause را برزینید تا فرآیند شروع شود.</p>	<p>Delay ۴ شروع با تاخیر</p>
<p>این گزینه به شما این امکان را می‌دهد که دکمه‌های صفحه کنترل را قفل کنید. بنابراین کودکان نمی‌توانند دکمه‌ها را دست‌کاری کنند. در این حالت فقط دکمه روشن و خاموش فعال است. برای قفل یا باز کردن دکمه‌ها در صفحه کنترل، دکمه Alt+Delay را به طور همزمان فشار دهید و نگه دارید.</p>	<p>Child lock ۵ قفل کودک</p>
<p>Extra Cleaning : برای ظروف بسیار کثیف و ظروفی که تمیز کردن آن‌ها، دشوارتر است (این دستور را تنها می‌توانید با دستورات Intensive, Normal, ECO, Glass به کار بگیرید).</p> <p>Extra Drying : برای خشک کردن بیشتر ظروف استفاده می‌شود (این دستور را می‌توان تنها با دستورات Intensive, Normal, ECO, Glass به کار بگیرید).</p>	<p>Function ۶ عملکردهای اضافی</p>
<p>برای شروع برنامه شستشو و متوقف‌سازی برنامه در حین شستشو از این دکمه استفاده کنید.</p>	<p>Start/Pause ۷ شروع / توقف</p>



Rinse Aid: اگر علامت  روشن است، بدین معناست که مایع کمک آبکشی کم شده است و محفظه باید مجدداً پر شود.

Salt: اگر علامت  روشن است، بدین معناست که نمک ماشین ظرفشویی کم شده است و لازم است که مجدداً پر شود.

Water Faucet: اگر علامت  روشن باشد، بدین معناست که شیر آب بسته است.

Screen 
صفحه نمایش

8:88

زمان شستشو، زمان تاخیر و خطا و ... را نشان می‌دهد.

تصفیه آب باید با توجه به سختی آب به صورت دستی تنظیم گردد. فرآیند تصفیه آب برای از بین بردن مواد معدنی و نمک موجود در آب طراحی شده است. سختی آب با وجود نمک و مواد معدنی اثر مضر یا نامطلوبی بر عملکرد دستگاه خواهد داشت. هرچه مواد معدنی بیشتری وجود داشته باشد، سختی آب بیشتر خواهد بود.

تنظیم مصرف نمک:

ماشین ظرفشویی به گونه‌ای طراحی شده است که می‌توان میزان نمک مصرفی را بر اساس سختی آب مصرفی تنظیم کرد. هدف از این فرآیند بهینه‌سازی سطح تنظیم نمک است.

برای تنظیم مصرف نمک مراحل ذیل را دنبال کنید:

۱- دستگاه را روشن کنید.

۲- دکمه **start/pause** را بیش از ۵ ثانیه فشار دهید تا بعد از ۶۰ ثانیه حالت تنظیم تصفیه آب نمایش داده شود.

۳- دکمه **start/pause** را فشار دهید و با توجه به سختی آب محل خود، از H1 تا H6 گزینه مناسبی را انتخاب کنید.

۴- برای پایان دادن به فرآیند دکمه روشن/خاموش را فشار دهید.

سختی آب				موقعیت گزینشگر	مصرف نمک (gram/cycle)
°dH	°fH	°Clarke	Mmol/l		
5 - 0	9 - 0	6 - 0	0.94 - 0	H1	0
11 - 6	20 - 10	14 - 7	2.0 - 1.0	H2	9
17 - 12	30 - 21	21 - 15	3.0 - 2.1	H3	12
22 - 18	40 - 31	28 - 22	4.0 - 3.1	H4	20
34 - 23	60 - 41	42 - 29	6.0 - 4.1	H5	30
55 - 35	98 - 61	69 - 43	9.8 - 6.1	H6	60

$$1 \text{ } ^\circ\text{dH} = 1.25 \text{ } ^\circ\text{Clarke} = 1.78 \text{ } ^\circ\text{fH} = 0.178 \text{ mmol/l}$$

°dH درجه آلمانی

°fH درجه فرانسوی

°Clarke درجه انگلیسی

تنظیمات سازنده H3: برای اطلاعات در مورد سختی آب منبع خود با اداره ی آب محل خود تماس بگیرید.



نکته!

اگر دستگاه شما از نوعی است که فاقد فرآیند تصفیه آب است، توضیحات این قسمت را نادیده بگیرید.

میزان سختی آب در هر منطقه یا مکانی متفاوت است. اگر در ماشین ظرفشویی از آب سخت استفاده شود، بر روی ظروف لکه‌هایی دیده خواهد شد.

این دستگاه مجهز به فرآیند تصفیه آب است که از طریق افزودن نمک به آب خانگی قادر است مواد معدنی موجود در آب را از بین ببرد.

آماده‌سازی و قرار دادن ظروف در دستگاه

- توجه داشته باشید که تنها ظروفی را در دستگاه قرار دهید که مناسب شستشو در ماشین ظرفشویی هستند.
- برای موارد خاص، برنامه شستشویی را انتخاب کنید که کمترین درجه حرارت را داشته باشد.
- برای جلوگیری از آسیب، سریعاً پس از شستشو ظروف شیشه‌ای و کارد و چنگال را از دستگاه خارج نکنید.
- کارد و چنگال با دستگیره‌های چوبی یا پلاستیکی که در برابر حرارت مقاوم نیستند و ظرفی پلاستیکی که فاقد برچسب استفاده در ماشین ظرفشویی هستند و ظروف فلزی که در معرض زنگ‌زدگی می‌باشند مناسب استفاده در ماشین ظرفشویی نیستند.
- برخی از ظروف شیشه‌ای اگر بیش از اندازه در ماشین ظرفشویی شسته شوند ممکن است کدر شوند.
- قطعات آلومینیومی و نقره ممکن است در فرآیند شستشو تغییر رنگ دهند.
- بر اثر شستشوی مکرر ممکن است طرح‌های لعاب کاری شده کم‌رنگ و یا پاک شود.

توصیه‌هایی در مورد قرار دادن ظروف در دستگاه:

ته مانده غذاها را از ظروف پاک کنید. ته‌مانده‌های غذاهای سوخته در تابه‌ها را پاک کنید. لازم نیست ظروف را زیر شیر آب، آبکشی کنید. برای عملکرد بهتر دستگاه، از دستورالعمل‌های صفحه بعد پیروی کنید.



ظروف را به روشی که در ادامه به آن اشاره شده است در ظرفشویی قرار دهید:

- ظرفی که دارای درز و یا منحنی هستند باید به گونه‌ای قرار داده شود که آب موجود در آن‌ها خالی شود.
- تمامی ظروف باید به گونه‌ای قرار بگیرند که مانع از چرخش بازوی اسپری آب نشوند.
- تمامی ظروف توخالی مانند فنجان و لیوان و قابلمه و تابه را به صورت وارونه قرار دهید تا آب در ته آن‌ها جمع نشود.
- تمامی ظروف و کارد و چنگال‌ها نباید داخل یکدیگر قرار بگیرند و به هم بچسبند. برای جلوگیری از شکستن ظروف شیشه‌ای، آن‌ها را با فاصله بچینید.
- سبد فوقانی برای نگهداری ظروف ظریف‌تر و سبک‌تر مانند لیوان، لیوان قهوه و چای طراحی شده است.
- چاقوها با تیغه بلند که به صورت عمودی قرار بگیرند، خطرناک هستند.
- ظروف تیز و بلند مثل کارد و چنگال باید در سبد فوقانی به صورت افقی قرار بگیرند.
- لطفاً برای کنترل مصرف انرژی و نتیجه مطلوب‌تر، ماشین ظرفشویی خود را بیش از حد پر نکنید.

نکته!

از قرار دادن ظروف خیلی ریز درون ماشین ظرفشویی پرهیز کنید چرا که به آسانی از سبد خارج می‌شوند.

خالی کردن ظروف از ماشین ظرفشویی:

برای جلوگیری از افتادن ظروف از سبد بالایی به سبد پایینی، پیشنهاد ما این است که ابتدا سبد پایین را خالی کنید، سپس سبد بالا را خالی کنید.



ظروف پس از شستشو داغ خواهند بود! برای جلوگیری از آسیب و سوختگی، به هیچ وجه قبل از ۱۵ دقیقه از اتمام شستشو ظروف را از ماشین ظرفشویی خارج نکنید.



قرار دادن ظروف در سبد بالایی:

سبد فوقانی برای نگهداری ظروف ظریف‌تر و سبک‌تر از قبیل لیوان، فنجان و بشقاب‌ها، کاسه‌ها و تابه‌های سبک (مادامی‌که خیلی کثیف نباشند) طراحی شده است. ظروف را طوری قرار دهید که با پاشیدن آب روی آن‌ها، تکان نخورند.



قرار دادن ظروف در سبد پایینی:

پیشنهاد ما این است که ظروف بزرگ‌تر و ظروفی که تمیز شدن آن‌ها دشوارتر است (مانند قابلمه و تابه، درب کاسه‌ها و بشقاب غذاخوری و کاسه‌های بزرگ) را به طریقی که در تصویر نمایش داده شده است در سبد پایینی قرار دهید. ترجیحاً درب ظروف و بشقاب‌های غذاخوری را در کناره‌های قفسه قرار دهید تا مانع چرخش بازوی اسپری آب بالایی نشود. حداکثر قطر بشقاب‌هایی که جلوی محفظه شوینده قرار می‌گیرند باید ۱۹ سانتی‌متر باشد تا مانع باز شدن این محفظه نگردد.

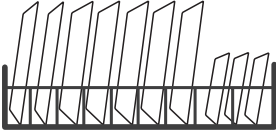

قرار دادن ظروف در سبد کارد و چنگال:

کارد و چنگال‌ها باید به صورت جداگانه در جایگاه مناسب خود قرار بگیرند. مطمئن شوید که آن‌ها به هم نچسبیده باشند چرا که در غیر اینصورت ممکن است نتایج مطلوبی از شستشو حاصل نشود.



ظروفی که دارای نوک تیز هستند را در حالتی قرار دهید که نوک تیز رو به پایین باشد اما اجازه ندهید قسمت تیز از ته سبد بیرون بزند.



عملکرد کمک آبکشی

مایع کمک آبکشی در مرحله آخر شستشو وارد چرخه شستشو می‌شود تا مانع ایجاد لکه حاصل از قطرات آب بر روی ظروف شود. همچنین با زدودن سریع‌تر قطرات آب باعث خشک شدن سریع‌تر ظروف می‌شود. این دستگاه به گونه‌ای طراحی شده است که از مایع کمک آبکشی در آن باید استفاده شود.

فقط از مایع کمک آبکشی معتبر استفاده کنید. به هیچ وجه محفظه مایع کمک آبکشی را با مواد دیگر مانند مایع شستشو و مواد شوینده مایع پر نکنید. این کار به دستگاه آسیب می‌رساند.



چه زمانی باید محفظه کمک آبکشی را پر کنید:

پر کردن این محفظه به تعداد دفعات استفاده از ماشین ظرفشویی و تعداد دفعات تنظیم حالت کمک آبکشی بستگی دارد.

- شاخص مایع کمک آبکشی پایین () زمانی ظاهر می‌شود که نیاز به مایع کمک آبکشی بیشتر است.

- محفظه کمک آبکشی را بیش از اندازه پر نکنید.

فقط از مواد شوینده مخصوص ظرفشویی استفاده نمایید و مواد شوینده خود را در محیط خشک و به دور از گرما نگهداری کنید.
مواد شوینده را به دور از دسترس کودکان نگهداری نمایید.



پر کردن محفظه کمک آبکشی

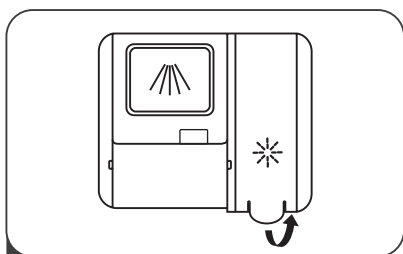

۱ درب محفظه را بلند کنید.

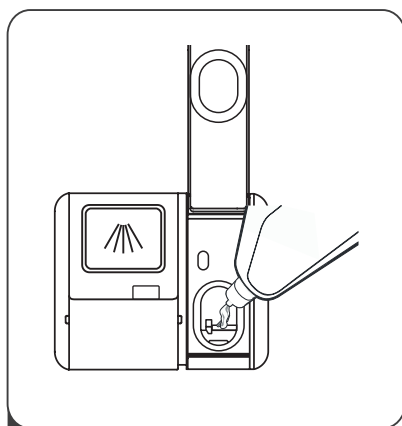

۲ به اندازه مورد نیاز درون محفظه، مایع بریزید.

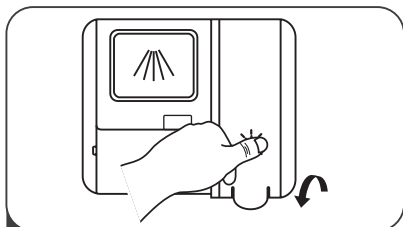

۳ درب محفظه را ببندید.



برای دستیابی به عملکرد بهتر خشک شدن ظروف با مقدار کمتری مایع کمک آبکشی به صورت زیر عمل کنید:
۱- دستگاه را روشن کنید.

۲- ۶۰ ثانیه از روشن کردن، کلید Start/Pause را بیش از ۵ ثانیه بفشارید و سپس دکمه Delay را فشار دهید تا نشانگر کمک شستشو در فرکانس 1HZ چشمک بزند.

۳- کلید Start/Pause را فشار دهید و توالی را بدین شرح: D1->D2->D3->D4->D5->D1 را انتخاب کنید. هر چقدر توالی بزرگتری را انتخاب کنید، مایع آبکشی بیشتری توسط ظرفشویی مصرف می‌شود.

۴- بدون هیچ‌گونه عملکردی در ۵ ثانیه یا فشار دادن دکمه روشن و خاموش، از حالت قبل می‌توانید خارج شوید.

پر کردن محفظه شوینده

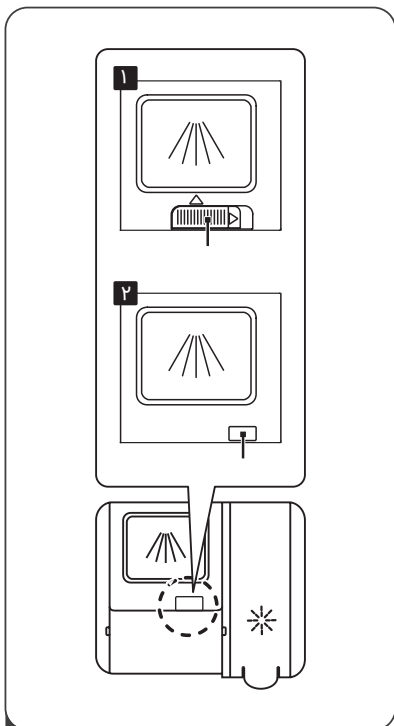

دریچه محفظه شوینده را باز کنید.

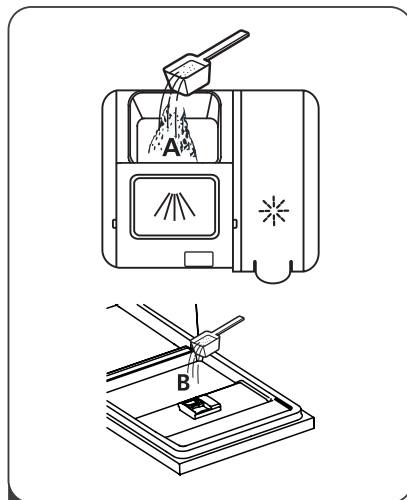

برای چرخه اصلی شستشو، مواد شوینده را درون حفره بزرگتر (A) بریزید. برای شستشوی بهتر علی‌الخصوص اگر ظروف خیلی کثیف بودند مقداری مواد شوینده را روی درب بریزید. مواد شوینده اضافی در مرحله «شستشوی اولیه» یا «پیش شستشو» به کار برده می‌شود.

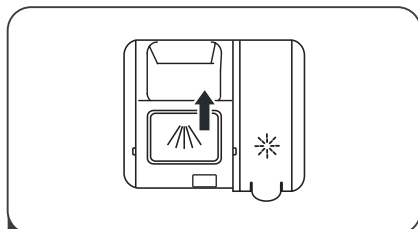

دریچه محفظه شوینده را با حرکت به سمت جلو و سپس فشردن به سمت پایین ببندید.

- توجه داشته باشید که تنظیمات با توجه به سختی آب متفاوت می‌باشد.
- لطفاً به توصیه‌های درج شده بر روی بسته‌بندی مواد شوینده توجه فرمایید.









تنظیم برنامه ماشین ظرفشویی

جدول چرخه شستشو

در جدول زیر مطابق با میزان کثیفی ظروف، مناسبترین برنامه شستشو و مقدار مورد نیاز مواد شوینده ارائه شده است. همچنین در مورد برنامه‌های شستشو اطلاعاتی داده شده است.

● یعنی نیاز به پر کردن مایع جلا دهنده در پخش‌کننده مایع جلا دهنده

برنامه	توصیه چرخه	مواد شوینده Pre/Main	زمان اجرا Time(min)	انرژی (Kwh)	آب (L)	مایع جلا دهنده
 Auto	Pre-wash(45°C) Autowash(45-55°C) Rinse Rinse(65°C) Drying	$\frac{5/30g}{1 \text{ or } 2 \text{ pieces}}$	150	0.9~1.3	11~15	●
 Intensive	Pre-wash(50°C) Wash(60°C) Rinse Rinse Rinse(70°C) Drying	$\frac{5/30g}{1 \text{ or } 2 \text{ pieces}}$	175	1.6	17.5	●
 Normal	Pre-wash(45°C) Wash(55°C) Rinse Rinse(65°C) Drying	$\frac{5/30g}{1 \text{ or } 2 \text{ pieces}}$	185	1.3	13.5	●
ECO (*EN 50242)	Pre-wash Wash(45°C) Rinse(65°C) Drying	$\frac{5/30g}{1 \text{ or } 2 \text{ pieces}}$	210	0.93	10	●
 90 min	Wash(65°C) Rinse Rinse(65°C) Drying	35g	90	1.35	12.5	●
 Glass	Pre-wash Wash(40°C) Rinse Rinse(60°C) Drying	$\frac{5/30g}{1 \text{ piece}}$	130	0.9	13	●

برنامه	توصیه چرخه	مواد شوینده Pre/Main	زمان اجرا Time(min)	انرژی (Kwh)	آب (L)	مایع جلادهنده
 Rapid	Wash(45°C) Rinse(50°C) Rinse(55°C)	25g	30	0.75	11	○

تغییر برنامه شستشو در هنگام شستشو

چرخه شستشو فقط در صورتی که مدت کوتاهی از شروع چرخه شستشو گذشته باشد یعنی زمانی که هنوز ماده شوینده وارد چرخه شستشو نشده است، قابل تغییر است. برای تنظیم مجدد دستگاه، دستورالعمل‌های زیر را دنبال کنید:

- ۱- دکمه **Start/Pause** را فشار دهید تا چرخه شستشو متوقف شود.
- ۲- دکمه برنامه شستشو را به مدت ۳ ثانیه فشار دهید تا برنامه شستشو لغو شود.
- ۳- برنامه شستشوی مورد نظر را از طریق فشار دادن دکمه برنامه شستشو انتخاب کنید.
- ۴- دکمه **Start/Pause** را فشار دهید و پس از ۱۰ ثانیه فرآیند شستشو آغاز می‌شود.

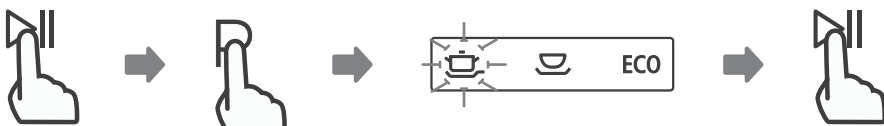

اضافه کردن ظروف

قبل از اینکه محفظه شوینده را باز کنید می‌توانید ظروفی را که فراموش کرده‌اید را درون دستگاه قرار دهید. در اینصورت به شیوه زیر عمل کنید:

- ۱- دکمه **Start/Pause** را فشار دهید تا چرخه شستشو متوقف شود.
- ۲- ۵ دقیقه صبر کنید سپس درب را باز کنید.
- ۳- ظروفی که فراموش کرده‌اید را درون ظرفشویی قرار دهید.
- ۴- درب را ببندید.
- ۵- دکمه **Start/Pause** را فشار دهید و پس از ۱۰ ثانیه فرآیند شستشو آغاز می‌شود.





هرگز در میانه چرخه شستشو درب دستگاه را باز نکنید. این کار بسیار خطرناک است و باعث می‌شود به خود آسیب برسانید.



کدهای خطا

کد	معنی	دلیل ایجاد خطا
E1	زمان ورودی طولانی‌تر	شیر آب بسته است یا ورودی آب مسدود شده است و یا فشار آب کم است.
E3	عدم دستیابی به دمای مورد نیاز	نقض المنت‌های گرمایشی
E4	سرریز	نشست برخی از المان‌های دستگاه
E8	اشکال در مسیر شیر توزیع	نقض مدار باز یا شکستگی شیر توزیع می‌باشد. با همتا سرویس تماس بگیرید.
Ed	عدم برقراری ارتباط بین برد دستگاه و صفحه نمایشگر	بررسی کابل‌ها و مدارهای برق

- در صورت سرریز آب قبل از تماس با همتا سرویس، ابتدا ورودی اصلی آب را قطع کنید.
- در صورت مشاهده آب حاصل از نشستی در کف دستگاه، قبل از استفاده مجدد آب را کاملا خارج کنید.



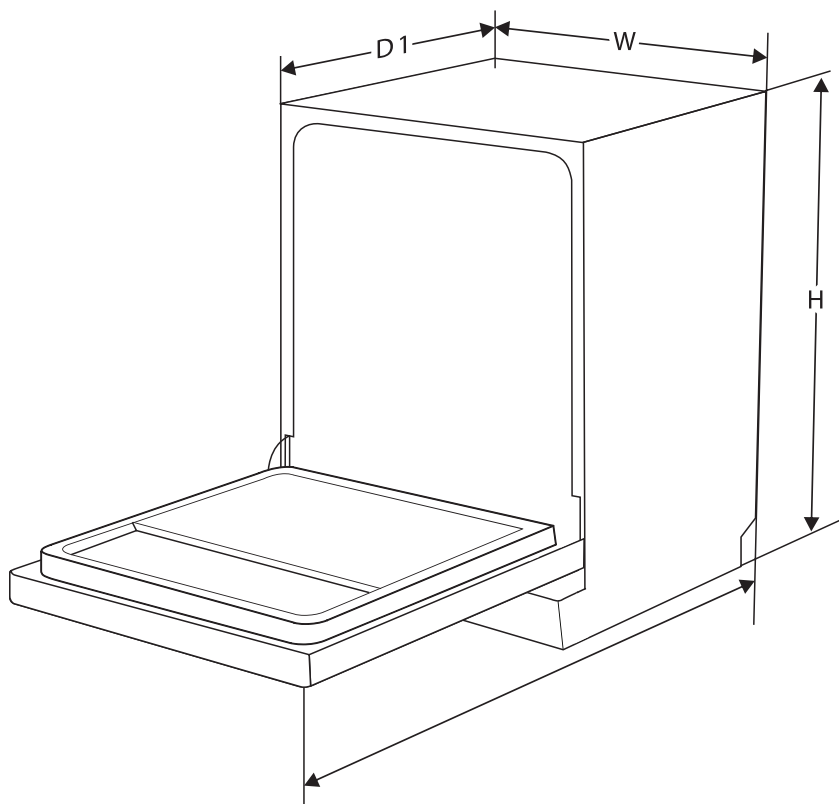

845mm	ارتفاع H
598mm	عرض W
600mm (در حالتی که درب بسته باشد.)	عمق D1
1175mm (در حالتی که درب ۹۰ درجه باز باشد.)	عمق D2



مشخصات فنی دستگاه

DW1405	مدل
۱۴ نفره	تعداد استاندارد جایگاه شستشو
A++	رده مصرف انرژی
266 kWh	مصرف سالانه انرژی (بر اساس ۲۸۰ چرخه شستشو) *
0.93 kWh	مصرف انرژی چرخه شستشو استاندارد
0.45W	مصرف برق در حالت خاموشی
0.49W	مصرف برق در حالت روشن
2800 liter	مصرف سالانه آب (بر اساس ۲۸۰ چرخه شستشو) *
A	سطح کارایی خشک کردن
ECO 45 °C	شستشوی استاندارد
210	مدت زمان چرخه شستشوی استاندارد
49 dB(A) re 1 pW	سطح صدا
2100-1760W	مصرف برق
240-220V/50Hz	ولتاژ/فرکانس
1.0-0.04MPa=10-0.4 bar	فشار جریان آب

* مصرف واقعی انرژی بستگی به چگونگی استفاده از دستگاه دارد. طراحی و مشخصات ممکن است بدون اطلاع قبلی تغییر پیدا کند.

بازیافت

- برای دور ریختن بسته بندی، لطفاً به یکی از مراکز بازیافت مراجعه فرمایید.
- بسته بندی مقوایی از کاغذ بازیافت شده ساخته شده است و برای بازیافت باید در قسمت کاغذهای زباله دفع شود.
- با اطمینان از روش دفع صحیح این محصول، به جلوگیری از پیامدهای منفی احتمالی برای محیط زیست و سلامتی بشر کمک خواهید کرد.
- برای کسب اطلاعات بیشتر در مورد بازیافت، لطفاً با دفاتر مربوط و خدمات دفع زباله خانگی نزدیک محل زندگی خود تماس بگیرید.





همتا سرویس
Hamta Service

To See Products Info
Scan QR_CODE

