

BLANTON[®]
HOME APPLIANCES

USER
MANUAL

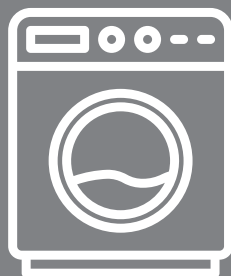

WASHING MACHINE

MODEL: WM 9402



مشتری گرامی ضمن تشکر از حسن اعتماد شما به محصولات بلانتون، این دفترچه راهنما جهت بهره برداری بهینه از دستگاه تهیه گردیده است. لطفاً قبل از استفاده محصول آن را مطالعه کنید و در صورت لزوم برای مراجعه مجدد آن را در دسترس قرار دهید.

فهرست

۲.....	نکات ایمنی.....
۴.....	اجزاء دستگاه.....
۴.....	راهنمای نصب.....
۵.....	تنظیم ماشین لباسشویی روی زمین.....
۵.....	متصل کردن شیلنگ تأمین آب.....
۶.....	نصب شیلنگ تأمین آب.....
۶.....	نحوه اتصال شیلنگ تخلیه.....
۷.....	ضمائم همراه ماشین لباسشویی.....
۷.....	جعبه مواد شوینده.....
۸.....	جدول مشخصات.....
۹.....	برنامه های شستشو.....
۹.....	معرفی کنترل پنل.....
۱۱.....	معرفی برنامه ها.....
۱۳.....	نظافت و نگهداری.....
۱۵.....	شرایط ایجاد اختلال در عملکرد دستگاه.....
۱۶.....	راهنمای حل ایرادات و نواقص.....

نکات ایمنی

- به منظور حفاظت از کاربر و حفظ سلامت جسمی و اموال، حتما به نکات ایمنی ذیل توجه نمایید.
 - لطفا به منظور کاربری صحیح، این بخش مهم را پیش از استفاده از دستگاه مطالعه کنید.
 - هشدارهای قید شده در این بخش، بسته به خطرات و خسارات احتمالی در اثر استفاده نادرست، با عناوین “هشدار” و “توجه”، طبقه بندی شده اند.
- جدول زیر شرح بیشتری در این خصوص ارائه می کند:

در صورت عدم توجه به این اخطار، احتمال مرگ یا درد شدید جسمی وجود دارد.		هشدار
در صورت عدم توجه به این اخطار، احتمال آسیب جسمی و یا خسارت به وسیله وجود دارد.		توجه
معنای این علامت اجباری بودن انجام یک عمل است		
معنای این علامت ممنوع بودن یک عمل است		
معنای این علامت هشدار یا توجه است		

هشدار ⚠️

این دستگاه به منظور پیشگیری از اتصال برق و متعاقب آن صدمات جانی، به کابل برق مجهز به سوکت اتصال به زمین، مجهز شده است.			هر گونه باز کردن دستگاه، تعمیر و یا اعمال تغییر باید توسط سرویس کار مجاز و تماس با ۰۲۱-۷۳۶۷۱۰۰۰ انجام شود در غیر این صورت احتمال برق گرفتگی، خسارت جانی و آتش سوزی وجود دارد.
از پریز برق مجزا و دارای ولتاژ و جریان مخصوص و قید شده استفاده کنید. استفاده از پریز مشترک می تواند باعث برق کشی زیاد و آتش سوزی شود.			در صورت غبار گرفتگی، دوشاخه برق را بیرون کشیده، دور و روی شاخه های آن را تمیز کنید. در غیر اینصورت احتمال آتش سوزی وجود دارد.
حتما با دستان خشک دوشاخه را به پریز زده یا جدا کنید. در غیر اینصورت احتمال برق گرفتگی وجود دارد.			در دوره تعمیر و نگهداری، از تماس مستقیم آب با دستگاه جلوگیری کنید. در غیر اینصورت احتمال اتصال برق و برق گرفتگی وجود دارد.
در صورت استفاده از برنامه شست و شو با دمای بالا، درب همیشه ای داغ می شود. در این صورت، درها را لمس نکنید مخصوصا کودکان در صورت ضرورت باز کردن درب در زمان اجرای برنامه شست و شو با دمای بالا، کمی صبر کنید تا دما تا حالت ایمن پایین بیاید. آنگاه درب به صورت خودکار باز خواهد شد.			به کابل برق آسیب وارد نکنید. کابل را با فشار خم نکنید، نیچانید و نکشید. از قراردادن اشیاء سنگین بر روی سیم یا گره زدن آن خودداری کنید زیرا احتمال برق گرفتگی و آتشسوزی وجود دارد.
مواد بسته بندی (فوم، کیسه های پلاستیکی و ...) برای کودکان خطرناک هستند تمامی آنها را دور از دسترس کودکان نگاه دارید.			استفاده از کابل آسیب دیده ممنوع است زیرا احتمال اتصال، برق گرفتگی، آتش سوزی و شوک الکتریکی وجود دارد.

کودکان را از سبد چرخان ماشین دور نگه دارید.
احتمال افتادن آنها درون سبد و آسیب آنها وجود دارد.



به منظور پیشگیری از آتش سوزی یا انفجاری که موجب صدمه جانی شود، از تماس موادی چون بنزین، الکل، تیترس و سایر مواد مشابه با ماشین لباسشویی پیشگیری کنید.



از قرار دادن دستگاه نزدیک وسایل حاوی شعله آتش یا اشتعال ز مانند شمع، حشره کش و ... اجتناب کنید.
بمنظور پیشگیری از آسیب اگر نشستی گاز وجود دارد، ماشین را روشن نکنید.



ماشین لباسشویی نباید در مکان های مرطوب و یا در معرض باد و باران قرار گیرد.
در غیر اینصورت احتمال اتصال برق، برق گرفتگی و آتش سوزی وجود دارد.



این دستگاه برای استفاده افرادی با توانایی فیزیکی، حسی و یا ذهنی پایین، نیست.
استفاده از این دستگاه به افراد بی تجربه و بدون مهارت توصیه نمیشود مگر آنکه راهنمایی های لازم در این خصوص فراهم گردد و خود آنها نیز مسئولیت ایمنی خود را بر عهده گیرند.



اگر برای مدت طولانی از دستگاه استفاده نمی کنید، آنرا از برق بکشید.
نشت برق و برق گرفتگی وجود دارد.



در زمانی که می خواهید دو شاخه را بیرون بکشید، آن را از سیم نکشید.
احتمال برق گرفتگی و اتصالی کردن برق وجود دارد.



بمنظور شست و شو از آب داغ تر از ۵۰ درجه سلیسیوس استفاده نشود. احتمال برق گرفتگی و اتصال برق به سبب دفرمه شدن قطعات پلاستیکی دستگاه وجود دارد.



در زمان تعمیر و نگهداری، دو شاخه برق را با دستان خشک جدا کرده و با متصل نمانید. در غیر اینصورت، نشت برق موجب بروز صدمه خواهد شد.
در صورتی که سیم نخذه و یا برق آسیب ببیند، تعویض آن باید توسط سرویسکار مجاز و یا شخص دارای صلاحیت صورت پذیرد تا از بروز هرگونه خطر احتمالی پیشگیری شود.



روی دستگاه نایستید و جسم سنگین بر روی دستگاه نگذارید.
در این صورت، احتمال دفرمه شدن و واردن شدن صدمه وجود دارد.



پارچه و لباس های ضد آب را درون ماشین نیندازید. (مانند: کیسه خواب، بارانی، لباس اسکی، روکش دوچرخه، ماشین و موتور) زیرا احتمال ارتعاش غیر عادی در حین گردش و آسیب رسیدن به دستگاه، دیوار، کفپوش و لباس ها وجود دارد.

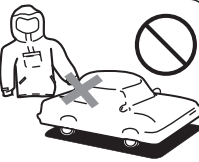

لطفا هنگامی که ماشین لباسشویی کار نمیکند، دستگاه را خاموش کنید، پریز اتصال شیلنگ آب مطمئن شوید.
این کار برای جلوگیری از صدمات حاصل از نشت آب است.



در هنگام فعالیت دستگاه، دست خود را زیر دستگاه نبرید.
احتمال آسیب جسمی وجود دارد.



برای پیشگیری از خسارات احتمالی، در اثر باز شدن بست، با باز کردن آب پیش از شست و شو، از درستی اتصال شیلنگ آب مطمئن شوید.
حتما از بست های نو استفاده کرده و از بست های مستعمل استفاده نکنید.
با قرار دادن فرش زیر دستگاه، مانع تھویه و گردش هوا از زیر دستگاه شوید.



شیلنگ تامین آب باید کاملا به دستگاه متصل باشد. در غیر اینصورت احتمال نشتی آب بالا می رود.
پس از گذشت زمان های طولانی از شروع استفاده دستگاه، احتمال نشت آب به دلیل شل شدن بست وجود دارد. لذا لازم است گاه م محل اتصال شیلنگ را بررسی کنید.

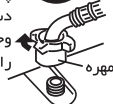

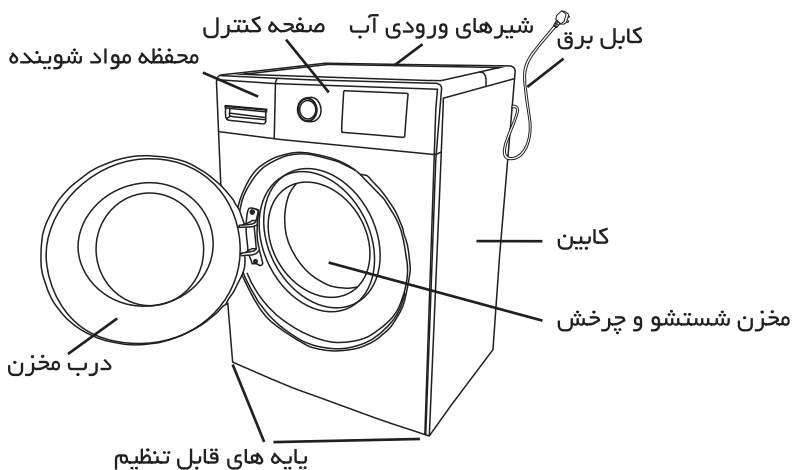

راهنمای نصب

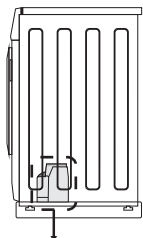
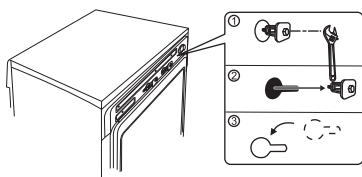

وسیله محافظت پایه

پیچ نگه دارنده مخصوص حمل و نقل را جدا کنید.
در حین حمل و نقل دستگاہ، مراقب آن باشید.
چهار پیچ در قسمتهای داخلی ماشین قرار داده شده اند.
این پیچها را قبل از استفاده جدا کنید.
(در غیر اینصورت احتمال شوک قوی، نویز و اختلال در فرآیند گردش قطعات دستگاہ وجود دارد.)

۱. چهار پیچی که پیش از حمل و نقل توسط بست نصب شده اند را باز کنید.

۲. پیچها را به صورت افقی باز کنید.

۳. درپچه را بر روی سوراخها منطبق کنید.

– برای نصب دستگاہ از سرویسکار مجاز کمک بگیرید.

– پیچهای باز شده را نگهدارید زیرا از زمان اسباب کشی به آنها نیاز خواهید داشت.

– پیش از شروع، مطابق شکل، مطمئن شوید که قطعه محافظ پایینی در جایی گیر نکرده باشد؛ زیرا کارکرد عادی دستگاہ تحت تاثیر قرار می گیرد.

ماشین را به صورت افقی تنظیم کنید.

در صورتیکه ماشین پایدار نباشد، احتمال شوک قوی، نویز و اختلال در فرآیند گردش قطعات دستگاہ وجود دارد. لطفا پایه های قابل تنظیم را تنظیم نمایید.

تنظیم ماشین لباسشویی روی زمین

۱- بررسی کنید که ماشین بر روی سطحی صاف قرار داشته باشد و خط لوله مطابق با شکل باشد. در صورتی که خط چارچوب دستگاه با خط لوله آن موازی باشد، دستگاه بر روی سطحی صاف قرار داده شده است.

۲- در صورت لزوم، با تنظیم پایه های قابل تنظیم دستگاه را تراز نگه دارید.

۳- جهت اطمینان از پایداری دستگاه، دستان خود را به صورت اریب بر روی دستگاه قرار داده و اندکی فشار و ارتعاش ایجاد کنید.

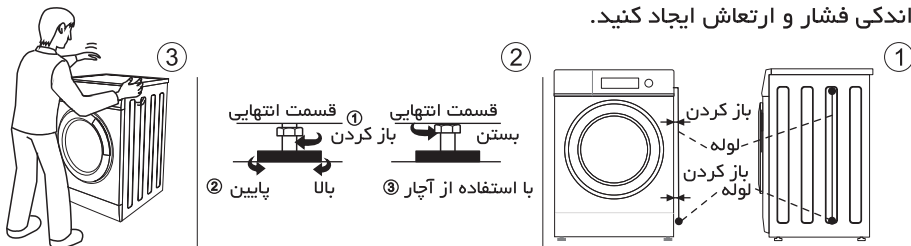

محل های ممنوع برای نصب

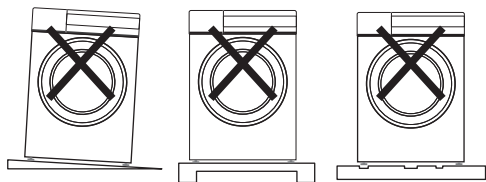

بر روی سطح شیبدار

بر روی سکو، میز و یا سطوح نرم

بر روی سطوح نامصاف یا محدب - مقعر

حمل دستگاه حتما باید توسط دو نفر انجام شود. هر نفر باید با ننگ داشتن پایه های یک سمت دستگاه، این کار را انجام دهد.

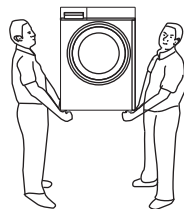

متصل کردن شیلنگ تأمین آب

۱. از درست قرار داده شدن واشرها مطمئن شوید.

۲. قسمت منحنی شیلنگ را وارد سوپاپ داخلی دستگاه کنید.

۳. قسمت انتهایی شیلنگ را به شیر آب وصل کنید. سپس با دست، تا حد کافی مهره را بپیچانید.

۴. شیر آب را باز کنید و هر گونه نشتی را چک کنید. در صورت نشت آب، مهره را محکمتر کنید. هنگامیکه فشار آب به حد کافی رسید، شیر آب را کاملا ببندید و مجدداً به آرامی آن را باز کنید. توجه:

-از آب داغ تر از ۵۰ درجه سانتیگراد استفاده نکنید.

-در صورتی که شیر آب مناسب این کار نیست آنرا تعویض نمایید.

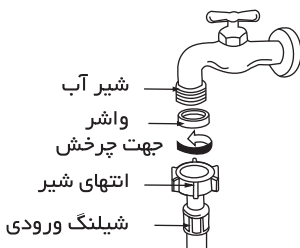

نصب شیلنگ تأمین آب

همزمان با نگه داشتن شیلنگ، مهره را به صورت ساعتگرد پیچانده و سفت کنید. در صورتی که خواهان جدا کردن منبع تأمین آب هستید، پس از بستن شیر آب، مهره را بصورت خلاف جهت گردش عقربه های ساعت باز کنید.

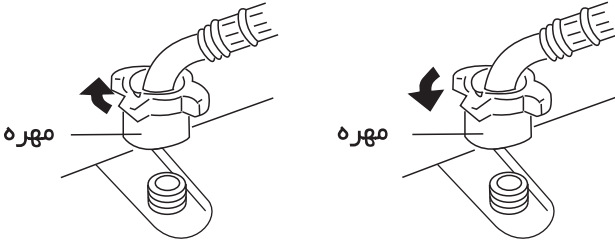

نحوه اتصال شیلنگ تخلیه

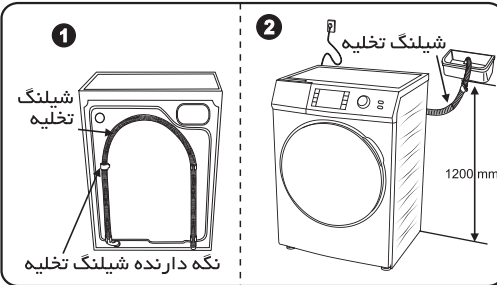

۱. در حین کارکرد دستگاه، شیلنگ تخلیه را همانند تصویر قرار دهید.
۲. هنگام کار دستگاه، شیلنگ تخلیه را به مخزن تخلیه فاضلاب وصل کنید همچنین می توانید شیلنگ تخلیه را مستقیماً به فاضلاب وصل کنید و بین انتهای شیلنگ تخلیه و خرطومی فاضلاب فاصله بیندازید تا از هرگونه مشکل در مسیر تخلیه اجتناب شود.

۳. فیلتر پمپ را بطور دوره ای نظافت کنید تا ماشین کماکان عادی کار کند.
نکته: اجازه ندهید شیلنگ تخلیه بایستد، در غیر اینصورت امکان بروز مشکل در فرآیند تخلیه وجود دارد.

ضمائم همراه ماشین لباسشویی

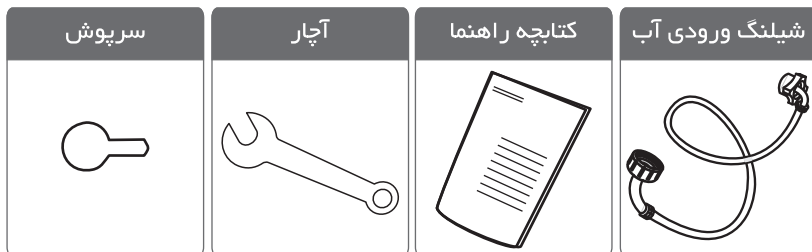

نحوه قفل کردن و باز کردن قفل

هنگامی که ماشین در حال کار است، درب آن به صورت خودکار قفل شده و قابل باز شدن نیست. زمان روشن بودن دستگاه، دکمه "START/STOP" را فشار دهید، گردش دستگاه متوقف شده و می توانید درب دستگاه را باز کنید.

اگر در زمان فعالیت دستگاه، برق آن را قطع کنید، درب ها به طور خودکار باز نخواهند شد. اگر حین فعالیت دستگاه، درب آن باز شود احتمال سر ریز شدن مواد شوینده و کف وجود دارد. در اینصورت با یک حوله مواد شوینده و کف اضافه را نظافت کنید. زمانی که دستگاه با دمای بالا کار میکند یا دمای آب داخل ماشین بالاست، درب دستگاه باز نمیشود.

محفظه مواد شوینده

- لطفا، تنها از مواد شوینده مخصوص ماشین های لباسشویی "درب-جلو" استفاده کنید.
- لطفا در مصرف شوینده زیاده روی نکنید. زیرا حجم کف بالا رفته و بر کارایی ماشین تاثیر منفی خواهد گذاشت. احتمال اختلال در عملکرد دستگاه نیز وجود دارد.
- لطفا به توصیه های کارخانه سازنده مواد شوینده توجه کنید. عواملی نظیر: نوع و رنگ لباس، دمای آب و شدت کثیفی
- جهت بالا بردن راندمان شست و شو و حفاظت از محیط زیست از شوینده های ملایم استفاده کنید.
- لطفا در مصرف پودر زیاده روی نکنید. زیرا مقدار اضافه در محل باقی خواهد ماند.

پودر شوینده – مایع شوینده

این بخش برای ریختن پودر و مایع شوینده تعبیه شده است. در صورتی که حل شدن مایع کمی سخت است، آن را کمی رقیق کنید.

نرم کننده

لطفا نرم کننده را پیش از شست و شو اضافه کنید. نرم کننده به طور اتوماتیک پیش از زمان شست و شو اضافه خواهد شد. اگر از نرم کننده های غلیظ استفاده می کنید، آن را کمی رقیق کرده و سپس اضافه نمایید.

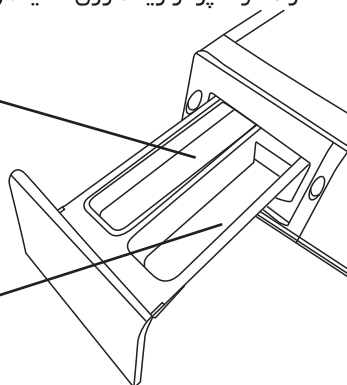

جدول مشخصات

Rated wash capacity / حداکثر ظرفیت شست و شو	۹ کیلوگرم / 9.0kg
Rated spin capacity / حداکثر ظرفیت گردش	۹ کیلوگرم / 9.0kg
Rated dry capacity / حداکثر ظرفیت خشک کن	—
Rated dry power / حداکثر قدرت خشک کردن	—
Max current / حداکثر شدت جریان برق	۱۰ آمپر / 10A
Rated voltage / ولتاژ	۲۲۰ ولت ~ فرکانس ۵۰ هرتز / 220V~50Hz
Rated heating power / قدرت حرارت زایی	۱۸۰۰ وات / 1800W
Rated power / حداکثر توان	۲۰۰۰ وات / 2000W
Washing noise / شدت نویز در حالت شست و شو	کمتر از ۶۲ دسی بل / ≤62dB
Spin noise / شدت نویز در حالت گردش	کمتر از ۶۹ دسی بل / ≤69dB
Energy class / کلاس انرژی	1
Water volume / حجم آب	۶۵ لیتر / 65L
Energy consumption / مصرف انرژی	۰.۷۸۰ کیلووات ساعت در هر چرخه / 0.780kWh/cycle
Washing performance / کارایی شست و شو	103
Water pressure / فشار آب	۰.۰۳ الی ۱.۰ مگاپاسکال / 0.03~1.0MPa
Product dimension / ابعاد دستگاه	600x580x850

برنامه های شستشو

شست و شوی لباس های نخی	Cotton Eco
شست و شوی لباس های نخی	Cotton
شست و شوی ترکیبی از لباس های نخی و الیاف مصنوعی	Mix washing
شست و شوی البسه جین	Jeans
شست و شوی پارچه های پشمی قابل شست و شو در ماشین	Wool
شست و شوی لباس با الیاف مصنوعی	Synthetic
مخصوص شست و شو بادگیر و کاپشن های قابل شست و شو در ماشین	Winter Clothes
شست و شوی کوله پشتی	Backpack
شست و شوی تعداد کمی از البسه شست و شو لباس هایی که خیلی کثیف نیستند	Quick wash
شست و شوی لباس های روشن و یا پررنگ	Colors
شست و شوی لباس زیر	Underwear
شست و شوی پیراهن	Shirt
شست و شوی لباس های کودکان	Kids wear
برای لباس هایی که تنها به آپکشی و گردش نیاز دارند	Rinse + spin
تنها برای چرخاندن دستگاه (خشک کن)	Spin
به منظور نظافت دیگ دستگاه - در این حالت لباسی داخل دستگاه قرار داده نمی شود.	Drum clean

معرفی کنترل پنل

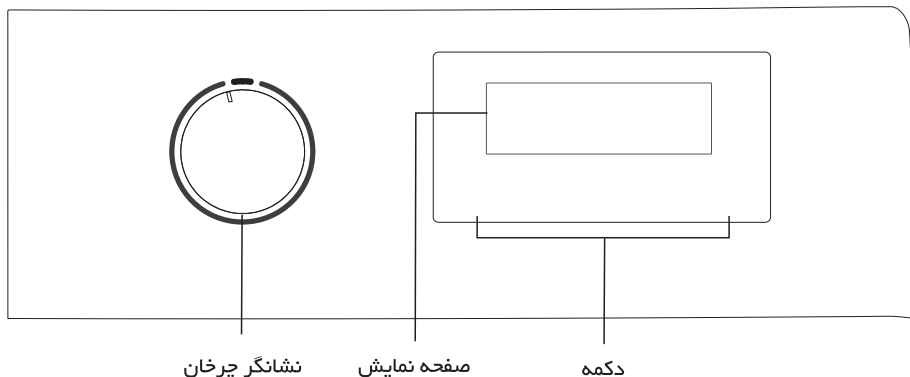

■ شروع / توقف "Start/Stop".



- برای شروع دکمه را فشار داده و برای توقف نیز مجدداً همین کار را انجام دهید.

■ دکمه خاموش و روشن "Power"



- این دکمه برای ورود یا قطع جریان برق است.
- هنگامی که برنامه شست و شو به پایان برسد، ماشین لباسشویی به طور خودکار خاموش می شود.

■ انتخاب برنامه "Program choice"

- بسته به نوع لباس و شدت کثیفی، برنامه مناسب را انتخاب نمایید.

■ معرفی صفحه نمایش "Display window introduction"

- هنگام روشن بودن دستگاه، صفحه نمایش سرعت گردش و سایر موارد را نشان می دهد.
- هنگام کارکرد دستگاه، صفحه نمایش زمان باقی مانده را نمایش می دهد.
- هنگام بروز خرابی، صفحه نمایش کد خطای مربوطه را نشان می دهد.

■ دکمه دما "Temperature"

- دمای شست و شو را بر طبق نوع لباس تعیین نمایید.
- بازه انتخابی دما در برنامه های مختلف متفاوت است. برخی از آنها محدودتر هستند.

■ دکمه سرعت گردش "Spin speed"

- بر حسب تقاضا، سرعت گردش را انتخاب کنید.
- برخی از برنامه ها در انتخاب سرعت گردش محدودیت اعمال می کنند.

■ دکمه تاخیر "Delay"

- این دکمه برای برنامه رزرو شست و شو است که در آن زمان شروع تا پایان تعیین می گردد.

■ دکمه زمان شستشو "Time wash"



- کاربر می تواند چندین زمان شست و شو را انتخاب کند.

■ دکمه "Oxygen Fresh"

- برای فعال سازی عملکرد oxygen fresh استفاده می شود.
- بخشی از عملکرد این برنامه محدود می باشد.

■ دکمه آبکشی.

- زمان آبکشی را بر اساس نیاز تنظیم کنید.
- تعداد دفعات آبکشی در برخی برنامه ها محدود است.

■ دکمه خیساندن

- زمان خیساندن را بر اساس نیاز خود تنظیم نمایید.
- زمان خیساندن در برخی برنامه ها محدود است.

■ دکمه لکه بری

- برای تنظیم نوع لکه استفاده می شود (برخی مدل ها)
- ست که در آن زمان شروع تا پایان تعیین می گردد.

راهنمای کاربر - لباس های عادی

- ۱- آماده سازی
- لباس ها را داخل دستگاه قرار داده و درب را ببندید.
- شوینده را درون مخزن مخصوص بریزید.
- شیر آب ورودی را باز کنید. لوله تخلیه را نیز باز کرده و برق دستگاه را وصل کنید.
- ۱- دستگاه را روشن کنید.
- ۲- برنامه مناسب را انتخاب کنید.
- ۳- دکمه مناسب را انتخاب کنید.
- ۴- دکمه "start/stop" را فشار دهید.
- ۵- پس از اتمام فرآیند شست و شو، زنگ اخبار به صدا در خواهد آمد.

راهنمای کاربر - لباس های پشمی

- برق دستگاه را وصل کنید و برنامه مخصوص لباس های پشمی را انتخاب نمایید.
- توجه
- لطفا پیش از شست و شو، به علائم راهنمای درج شده بر روی لباس توجه کنید.
- پس از اتمام شست و شو، فوراً لباس ها را به منظور تماس با هوا خارج سازید تا از هرگونه تغییر شکل در لباس اجتناب شود.
- برای پیشگیری از خرابی پارچه، دما را بالاتر از ۴۰ درجه تنظیم نکنید.
- استفاده از شوینده مخصوص پارچه های پشمی توصیه می شود. این کار سبب حصول بهترین نتیجه می شود.
- لباس های روشن و تیره را جدا از هم درون ماشین قرار دهید.

معرفی شست و شوی همراه با تاخیر

- دستگاه را روشن کرده، برنامه مناسب را انتخاب کنید سپس برحسب نیاز کلید مربوطه را فشار دهید.
- لطفا کلید تاخیر را برحسب زمان اتمام تنظیم کنید.
- دکمه START/STOP را به منظور شروع برنامه شست و شو تاخیری بفشارید. (زمان وقفه حداقل یک ساعت و حداکثر ۲۴ ساعت خواهد بود.)
- توجه
- در صورت نیاز به تغییر نوع رزرو، دکمه power را فشرده و مجدداً برنامه را تنظیم کنید.
- پس از رزرو کردن، با فشردن مجدد دکمه power، رزرو را لغو خواهد کرد.
- هنگام تایید وقفه، لطفاً دکمه تاخیر (delay) را فشار دهید. زمان تنظیم شده ۵ ثانیه ای بر روی صفحه نمایش نشان داده خواهد شد.
- زمان رزرو در شرایط مختلف متفاوت خواهد بود. مانند: فشار و تخلیه آب، نوع لباس و دمای آب
- برنامه خشک کردن صرف، قابلیت اجرا با تاخیر را ندارد.

راهنمای کاربر – شست و شو کوله پشتی

- دستگاه را روشن کرده و برنامه کوله پشتی را انتخاب کنید.
توجه
- این برنامه تنها برای شست و شو کوله پشتی است.
- لطفاً متعلقات اضافی را از کوله پشتی جدا کرده و بندهای آن را به محکم سفت کنید.
- بلافاصله پس از شست و شو، کوله پشتی را از ماشین خارج کرده، تمامی زیب‌ها را باز کنید و در معرض هوا قرار دهید.
- کوله پشتی را جدا از سایر لباس‌ها بشویید.

حالت قفل کودک

- جهت جلوگیری از دستکاری ماشین توسط کودکان، میتوان از حالت قفل کودک بهره برد. با فعال کردن این برنامه، درب باز نشده و هیچکدام از دکمه‌ها به جز دکمه پاور کار نخواهند کرد.
- با لغو این حالت، دستگاه به حالت عادی خود باز خواهد گشت.
- فعال/غیر فعال کردن این حالت:
- کلید پاور را فشار دهید.
 - کلید "temperature" را برای سه ثانیه نگه‌دارید تا صدای زنگ به صدا در آید.
 - قفل کودک فعال می‌شود.
 - در صورت تکرار این عمل، ماشین به حالت قبلی خود بازگردانده می‌شود.

حالت محافظت از کودک

در صورتی که درب پس از شروع برنامه باز شود، ماشین به طور خودکار وارد این حالت می‌شود.

نخست، درب باز شده و موتور برای مدتی شروع به کار می‌کند.

سپس، قفل درب، تا زمان شروع مجدد، برای مدتی باز می‌گردد. اگر حین انجام کار، درب دستگاه باز شود، ماشین کار را متوقف خواهد کرد.

لغو زنگ اخبار

با فعال کردن این برنامه، در صورت اتمام فرآیند شست و شو، زنگ اخبار به صدا در نخواهد آمد.

فعال/غیر فعال کردن این حالت:

- دستگاه را روشن کرده و دکمه استارت را تا زمان به صدا در آمدن زنگ فشار دهید.
- هنگامی که دکمه "حالت لغو زنگ" اخبار فعال می‌شود.
- در صورت تکرار این عمل، ماشین به حالت قبلی خود بازگردانده می‌شود.

نظافت و نگهداری

- لطفا پس از گذشت زمان طولانی از زمان شروع به استفاده از دستگاه، فرآیندهای نگهداری را در دستور کار قرار دهید. این کار به طول عمر بیشتر ماشین لباسشویی کمک می کند.
- در حین انجام فرآیند مذکور، دستگاه را از برق بکشید.

درزگیر درها

به منظور نظافت درزگیر لطفا از یک دستمال استفاده کنید.

بدنه ماشین

- پس از هر بار استفاده از دستگاه، با یک دستمال نرم، بدنه را نظافت کنید، در صورتی که بدنه خیلی کثیف باشد، لطفا دستمال را به کمی شوینده یا مایع صابون آغشته کنید.
- لطفا آب را مستقیماً روی ماشین نگیرید.
- به هیچ عنوان از شوینده های قوی، نفت و الکل استفاده نکنید.

کشوی مواد شوینده

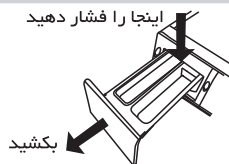

- به تناوب کشوی مواد شوینده را نظافت کنید.
- کشو را کاملاً بیرون کشیده و آن را زیر آب بگیرید.

نظافت سوپاپ ورودی (هر ۶ ماه یکبار)

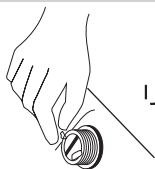

۱. لوله ورودی را بیرون آورید.
۲. صفحه فیلتر را بیرون آورید.
۳. به منظور شست و شو سطح فیلتر از یک مسواک استفاده کرده و مجدداً آنرا سرهم کنید.
۴. لوله ورودی را پس از نظافت، مجدداً نصب کنید.

نظافت تشت (هر ماه یکبار)

پس از گذشت زمان، احتمال ماندن چرک و کثیفی در تشت وجود دارد. برنامه نظافت تشت می تواند هر دو قسمت داخلی و خارجی را نظافت کند.
توجه: در حین اجرای این برنامه، هیچ لباس و شوینده را به دستگاه اضافه نکنید.

انجماد دستگاه

۱. با یک حوله داغ، شیر آب و محل اتصال را بپوشانید.
 ۲. شیلنگ ورودی را جدا کرده و آن را وارد آب داغ ۵۰ درجه کنید.
 ۳. درون تشت دستگاه، ۲ الی ۳ لیتر آب داغ ۵۰ درجه بریزید.
 ۴. لوله را مجدداً متصل نموده، شیر آب را باز کنید و ماشین را راه اندازی کنید.
- در پایان، شیلنگ ورودی و تخلیه را بررسی کنید.

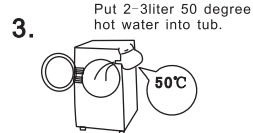
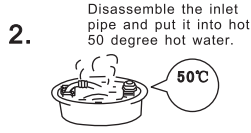
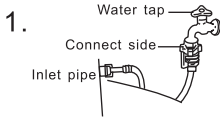

نظافت فیلتر پمپ (هر ماه یکبار)

۱. مطابق تصویر یک سکه را وارد شیار در پوش پایین سمت راست کرده و آن را بفشارید. پوشش فیلتر قابل باز شدن خواهد بود. (توجه: در صورتی که درون ماشین لباسشویی آب داغ وجود داشته باشد، لطفاً کمی صبر کنید تا آب خنک شود.)
 ۲. فیلتر را خلاف جهت گردش عقربه های ساعت چرخانیده و بیرون آورید.
 ۳. فیلتر را با آب بشویید.
 ۴. فیلتر را مجدداً وارد پمپ کرده و در جهت عقربه های ساعت بچرخانید.
- توجه:
- به منظور جلوگیری از هرگونه نشستی آب، فیلتر را محکم در جای خود مستقر کنید.
 - لطفاً زمانی که دستگاه مشغول به کار است، فیلتر را نظافت نکنید.

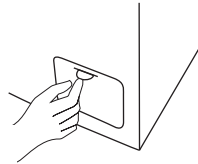

شرایط ایجاد اختلال در عملکرد دستگاه

دلیل	وضعیت
<ul style="list-style-type: none"> - دمای آب بسیار داغ است یا برق قطع شده است. - حالت قفل کودک - لباس ها بین درب و درزگیر گیر کرده اند 	درب باز نمی شود
<ul style="list-style-type: none"> - به خاطر وجود لاستیک نو در بخش هایی از دستگاه، متصاعد شدن بوی لاستیک نو طبیعی است. 	بوی نا آشنا
<ul style="list-style-type: none"> - ماشین لباس شویی های درب-جلو، تنها به کمی آب نیاز دارند. 	کمبود آب برای شست و شو و آب کشی
<ul style="list-style-type: none"> - بررسی اینکه شیر آب باز است یا نه - بررسی اینکه لوله آب یخزده است یا نه - بررسی اینکه فیلتر بلوکه شده است یا نه 	عدم وجود آب
<ul style="list-style-type: none"> - در صورتی که ورودی آب افت کند، سیستم به صورت خودکار آب را تامین خواهد کرد. 	نصف شدن جریان آب
<ul style="list-style-type: none"> - کف و حباب بسیار زیاد 	شروع فرآیند تخلیه در زمان شست و شو
<ul style="list-style-type: none"> - در صورتی که لباس ها به خوبی پخش نشده باشند، به منظور رسیدن به تعادل مطلوب، ماشین کماکان آب را وارد دستگاه می کند. - زمان باقی مانده بر اساس جریان ۱۵ لیتر بر هر دقیقه کار می کند. از این رو، بر اساس فشار آب متفاوت، زمان کوتاه و طولانی می شود. - در صورتی که لباس ها به هم ریخته باشند، ماشین زمان تخلیه آب را کمی طولانی خواهد کرد. 	تغییر زمان باقی مانده
<ul style="list-style-type: none"> - آیا برق وصل است؟ - آیا پیچ های مخصوص حمل و نقل جدا شده اند؟ - آیا درون تشت دستگاه، سکه، سنجاق سر و یا اشیاء خارجی دیگری افتاده است؟ 	فرآیند تخلیه آب با صداهای غیر عادی همراه است
<ul style="list-style-type: none"> - هنگامی که برق قطع شود، ماشین مجدداً به گردش در نخواهد آمد. اگر برق مجدداً وصل شود، دستگاه کار خود را از سر نخواهد گرفت، لطفاً دکمه "power turn on/off" را به منظور ریست کردن برنامه فشار دهید. 	پس از قطعی برق و اتصال مجدد، دستگاه کار نمی کند
<ul style="list-style-type: none"> - هنگامیکه برق دستگاه برای مدت طولانی قطع باشد یا شما خواهان بیرون آوردن لباسها از دستگاه باشید، پریز برق را قطع کرده و اجازه دهید تا تشت دستگاه از گردش بایستد، آنگاه طناب اضطراری (پایین سمت راست کابین) را بکشید. صدایی آرام تولید میشود، سپس شما می توانید درب را باز کنید. (از قبل سطح آب را پایین تر از سطح و دمای آب را پایین تر از ۶۰ درجه قرار دهید.) 	باز شدن اضطراری درب

راهنمای حل ایرادات و نواقص

کد خطا	علت	نکات مورد بررسی	راهکار
No display	دستگاه خاموش است	برق شهر وصل باشد دو شاخه وصل باشد بررسی وضعیت اتصال برق بررسی وضعیت محافظ برق حالت رزرو فعال است یا نه	
E11	عدم وجود آب	شیر آب باز است یا بسته؟ بررسی هر گونه انجماد احتمالی لوله آب بررسی هر گونه انسداد احتمالی فیلتر بررسی هر گونه توقف حرکت آب	دکمه Start/stop را فشار دهید
E12	عدم تخلیه آب	بررسی صحت نصب شیلنگ تخلیه بررسی میزان ارتفاع شیلنگ تخلیه بررسی هر گونه انسداد شیلنگ تخلیه بررسی طول شیلنگ تخلیه	دکمه Start/pause را فشار دهید
H	در باز نمی شود	از داغ نبودن آب اطمینان حاصل کنید. در حین شستشو، آب داغ است توقف فرآیند خشک کردن	برای ایمنی-باز شدن خودکار قفل پس از کاهش دما
U3	عدم آب زیادی	بررسی صحت استقرار ماشین مطمئن شوید حجم زیادی لباس درون ماشین لباسشویی وجود ندارد. مطمئن شوید لباس دارای دکمه-بزرگ درون ماشین لباسشویی وجود ندارد. لباس ها تقریبا کم آب هستند. جمع شدن پتو درون ماشین	دو تیکه پارچه اضافه کرده و Start/stop را فشار دهید
U4	در بسته نیست		درب را ببندید تا زمانی که چراغ "locked" روشن شود. آثرا تایید کنید و آنگاه به منظور از سرگیری فرآیند "start/stop" را فشار دهید
03H	در باز نمی شود	آیا برنامه شست و شو با هوا فعال است؟ آیا برنامه استرلیزه کردن فعال است؟ آیا برنامه نظافت تشت فعال است؟	"start / stop" را فشار دهید تا برنامه ادامه پیدا کند . یا "Power on / off" را فشارده سپس چند دقیقه صبر کنید تا قفل درب به صورت خودکار باز شود. توجه: از قطع کردن برق دستگاه خودداری کنید.
سایر کدها	آلارم		start/stop را بفشارید تا فعالیت از سر گرفته شود. در صورتی که مشکل کامکان حل نشد، با مرکز خدمات مشتریان تماس بگیرید.



BLANTON[®]
HOME APPLIANCES

 02173671000

 blanton-co.com

 service@blanton-co.com

 [blanton_company](https://www.instagram.com/blanton_company)

 [blanton_co](https://www.telegram.com/blanton_co)